



hagenuk

Ceno 300



Bedienungsanleitung

und

Sicherheitshinweise

**Schnurloses DECT-Telefon mit Rufnummernanzeige
und SMS**

08/06an V.2



Kurzanleitung Mobilteil

Wahlwiederholung (zul.gewählt)	
Wahlwiederholung (aus Liste)	
Extern anrufen	oder
Intern anrufen	INT
Rufnummer im Telefonbuch speichern	, , 2 x , , , , , ,
Rufnummer aus der Anruferliste ins Telefonbuch übernehmen	, , , , , , ,
Wahl aus dem Telefonbuch	, , ,
Wahl aus der Anruferliste	, , ,
Hörerlautstärke einstellen während des Gespräches	Lautstärke einstellen
Gespräch an anderes Mobilteil weitergeben	INT



Inhaltsverzeichnis

Kurzanleitung Mobilteil	2
Sicherheitshinweise	7
Kunden- Hotline	7
Menüübersicht	8
Lieferumfang	9
Kurzübersicht Mobilteil	10
Legende	11
Kurzübersicht Basis	11
Auslieferungszustand	12
Display	13
Leistungsmerkmale	14
Telefon in Betrieb nehmen	15
Anschluss an das Stromnetz / Akkus einlegen	15
Anschluss an das Telefonnetz	15
Akkuwechsel	16
Außer Reichweite	16
Mobilteil an der Basisstation anmelden	17
Anmelden des Mobilteils an eine Basisstation Ceno 300	17
Anmelden des Mobilteils an einer anderen (GAP-kompatiblen) DECT-Basisstation	17
Mobilteil abmelden	18
Basisstation wählen	18
Telefonbuch	19
Neuer Telefonbucheintrag	19
Telefonbucheinträge bearbeiten	19
Telefonbucheintrag löschen (Einzellöschung)	20
Alle Telefonbucheinträge löschen (Gesamtlöschung)	20
Einstellungen Mobilteil	21
Rufton einstellen	21
Ruftonlautstärke einstellen	21
Ein- / Ausschalten des Ruftones über die Tastatur	21
Mobilteil Name	22
Automatische Vorwahl einstellen	22
Sprache	22
Automatische Gesprächsannahme	23
Zeichensatz einstellen	23
Tastenton ein- / ausschalten	23



Rücksetzen auf Werkseinstellungen	23
Einstellungen Basis	24
Rufton einstellen	24
Ruftonlautstärke einstellen	24
Wahlverfahren	24
Flashzeit einstellen	25
PIN - Code ändern	25
Uhrzeit / Datum einstellen	26
Zeitformat einstellen	26
Extras	26
Babyruf	26
Walkie- Talkie- Funktion.....	27
Telefonieren	28
Anruf entgegennehmen	28
Externen Anruf entgegennehmen	28
Internen Anruf entgegennehmen	28
Wahlpause einfügen	28
Freisprechen	29
Freisprechlautstärke einstellen	29
Extern anrufen	29
Blockwahl.....	30
Wahlwiederholung	30
Einfache Wahlwiederholung.....	30
Wahlwiederholung der 10 zuletzt gewählten Rufnummern	30
Wahl aus dem Telefonbuch (siehe auch Kap. Telefonbuch).....	31
Rufen der Mobilteile von der Basisstation (Paging)	31
Mikrofonstummschaltung (Mute).....	31
Komfortfunktionen Extern	32
Anklopfen und Makeln	32
Rückfragen und Makeln	32
Dreierkonferenz	33
Intern anrufen (Intercom, nur möglich mit mindestens zwei an der Basis angemeldeten Mobilteilen)	33
Gesprächsübergabe an ein anderes Mobilteil	34
Komfortfunktionen Intern	34
Anklopfen während eines Interngespräches	34
Rückfrage und Makeln	35
Dreierkonferenz	35
Gesprächsdaueranzeige	36
Tastensperre Ein- / Ausschalten	36



Telefonbuch	36
Telefonbucheinträge suchen	37
Anruferliste (CLIP)	38
Anruferliste öffnen	38
Wählen aus der Anruferliste	39
Rufnummer aus der Anruferliste ins Telefonbuch übernehmen	39
Einträge aus der Anruferliste löschen	40
Einzelne Einträge löschen	40
Alle Einträge löschen	40
Textmeldungen (SMS)	41
Allgemeines	41
SMS schreiben und versenden	42
SMS in der Entwurfsliste speichern	43
SMS to Fax	44
SMS to speech	45
SMS to E-mail	46
An- / Abmelden als Benutzer der Serviceleistung SMS	
im Festnetz	47
SMS-Weiterleitung bei Abwesenheit	47
Konfigurieren des SMS- Menüs	48
SMS-Zentrum eintragen	48
Eingangsliste	49
SMS lesen	49
Antworten, Weiterleiten und Löschen empfangener SMS	49
Nachricht löschen	49
Nachricht beantworten	50
Nachricht weiterleiten	50
Alle Nachrichten aus der Eingangsliste löschen	50
Ausgangsliste bearbeiten	51
SMS erneut versenden	51
SMS speichern	52
Nachricht löschen	52
Alle Nachrichten aus der Ausgangsliste löschen	52
Anhang	53
Fehlersuche	53
Garantie*	55
Reparaturanschrift*	55
Technische Daten	56
Index	57
CE- Erklärung	60
Rücknahme von alten Geräten	60



Diese Bedienungsanleitung dient der Information. Ihr Inhalt ist nicht Vertragsbestandteil. Alle angegebenen Daten sind lediglich Normalwerte. Die beschriebenen Ausstattungen und Optionen können je nach den länderspezifischen Anforderungen unterschiedlich sein. Technische Änderungen vorbehalten.

Achtung!

Die heutigen Möbel sind mit einer Vielzahl von Lacken und Kunststoffen beschichtet und werden mit unterschiedlichen Pflegemitteln behandelt. Die Bestandteile dieser Stoffe können die Kunststofffüße des Telefons angreifen und erweichen. Mit einer rutschfesten Unterlage beugen Sie Lackschäden auf Ihren Möbeln vor. Für derartige Schäden können wir nicht haften.

Copyright:

ITM Technology AG

Alle Rechte vorbehalten.

Vollständige bzw. partielle Vervielfältigung dieser Bedienungsanleitung ist nur mit schriftlicher Genehmigung der **ITM Technology AG** erlaubt.



Sicherheitshinweise



Stellen Sie das Gerät nicht in der Nähe von Wärmequellen (Heizlüftern o.ä.) auf und setzen Sie es niemals direkter Sonneneinstrahlung, übermässigen Staubquellen oder Erschütterungen aus.



Legen Sie nur zugelassene, aufladbare Akkus des gleichen Typs ein! Niemals herkömmliche (nicht aufladbare) Batterien verwenden, da diese zu Gesundheits- und Personenschäden führen können!



Wiederaufladbare Akkus richtig gepolt einlegen; Hinweis auf den Akkus und am Akkufach beachten!



Nur Akku-Typen gemäß dieser Bedienungsanleitung verwenden!



Medizinische Geräte können in ihrer Funktion beeinflusst werden. Beachten Sie die technischen Bedingungen des Umfeldes (Arztpraxen).



Das Mobilteil kann in Hörgeräten einen unangenehmen Brummtönen verursachen.



Stellen Sie die Basis nicht in Bädern oder Duschräumen auf. Am Aufstellungsort sollte eine Raumtemperatur zwischen +5° C und +35° C und eine Luftfeuchtigkeit zwischen 25 % und 85 % herrschen.



Verwenden Sie nur das mitgelieferte Steckernetzteil, wie in der Bedienungsanleitung angegeben.



Entsorgen Sie die Akkus und das Telefon umweltgerecht!



Kunden- Hotline

Falls Sie bei der Installation oder dem Betrieb unseres Gerätes Probleme haben sollten, bieten wir Ihnen unter folgender Hotline kompetente Hilfe an:

Hotline

für Deutschland : 01805 88 01 01 (12 Cent / Min aus dem Festnetz)

für Österreich : 08209 19 93 06 1 (16 Cent / Min aus dem Festnetz)

Hotline-Zeiten: Montag bis Donnerstag: 08:00 Uhr - 17:00 Uhr
Freitag: 08:00 Uhr - 16:00 Uhr

Copyright: ITM Technology AG 07/06 hj V.1



Menüübersicht

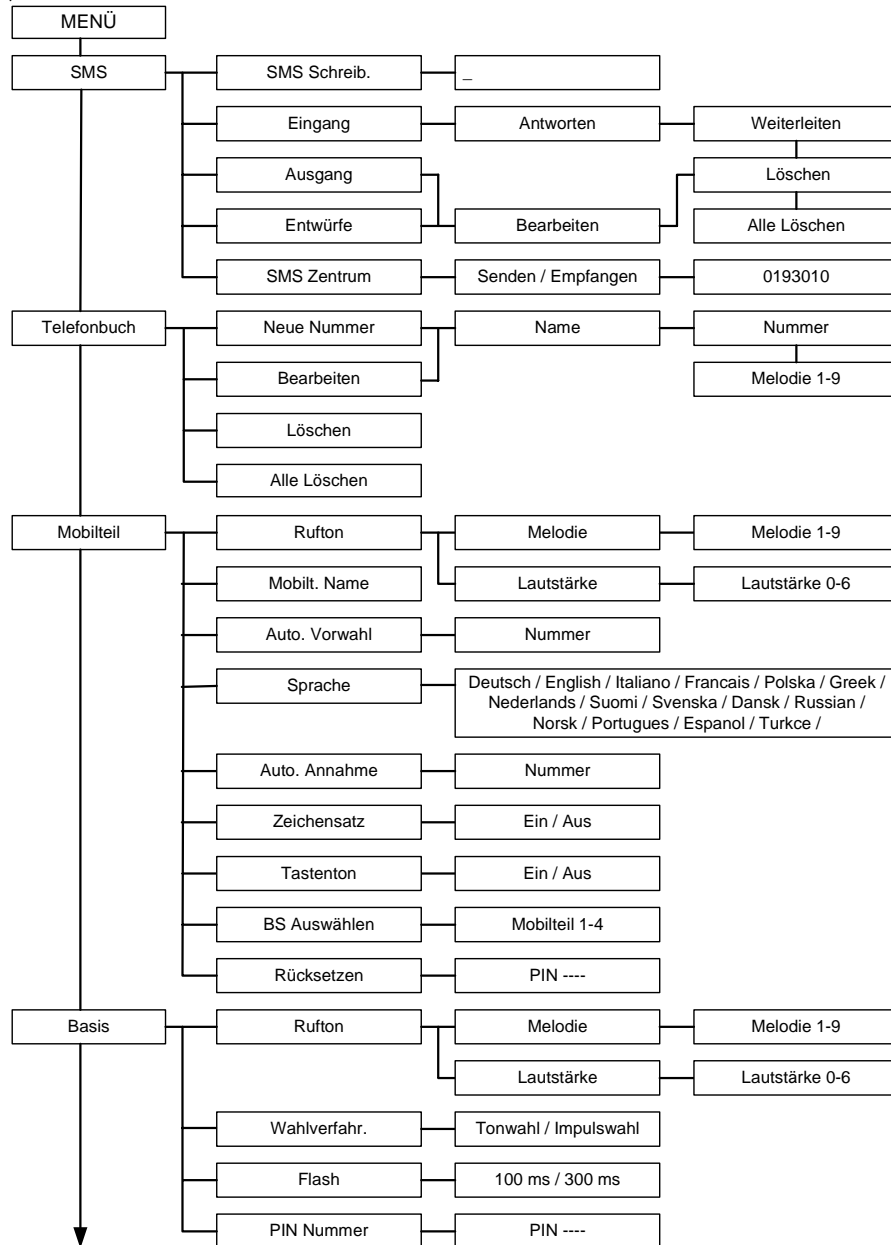

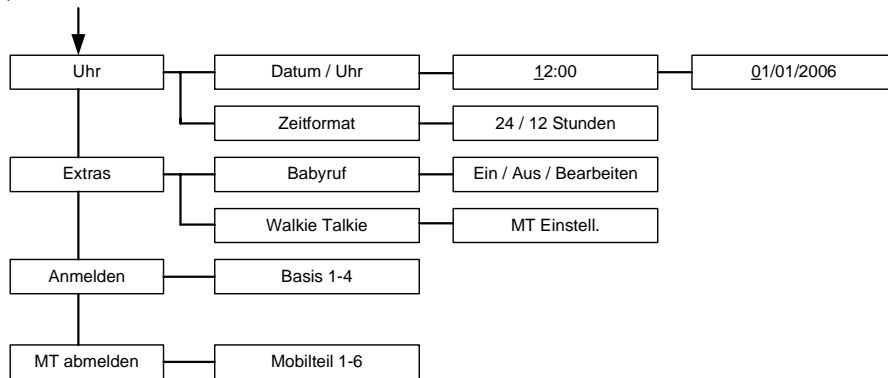

Lieferumfang

- 1 Basis
- 1 Mobilteil
- 1 Steckernetzteil
- 1 Telefonanschlusskabel (TAE)
- 2 Akkus
- 1 Bedienungsanleitung
- 1 Garantiekarte



Kurzübersicht Mobilteil

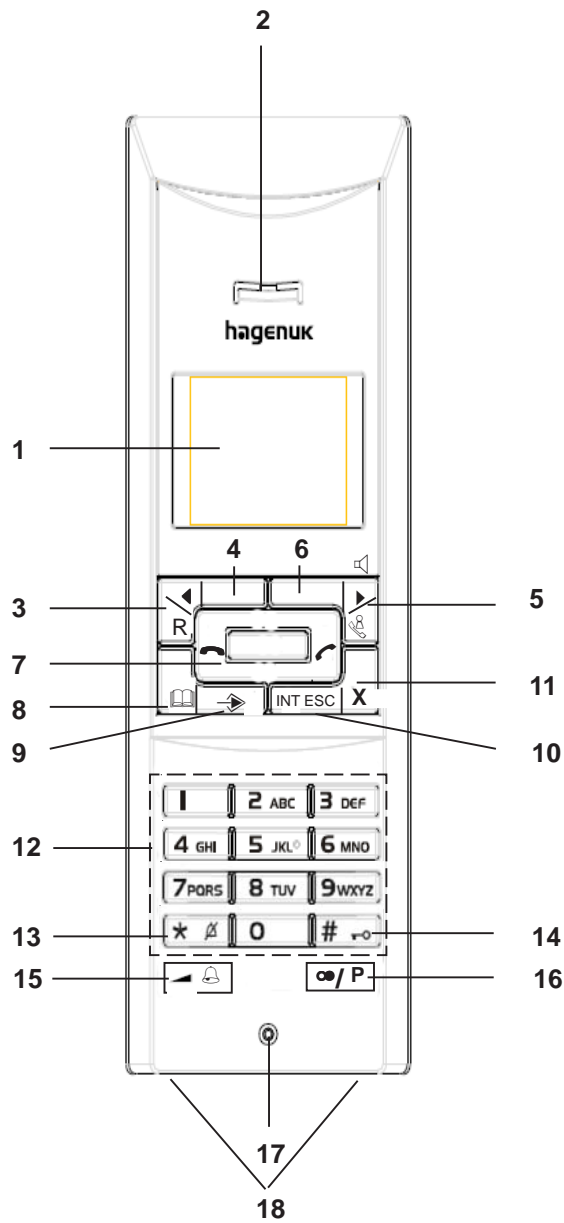



Legende

1. Punkt- Matrix- Display
2. Lautsprecher
3. R- Taste / Zurückblättern im Menü oder in Listen
4. gleiche Funktion wie 3
5. Anruferliste öffnen / Vorwärtsblättern im Menü oder in Listen / Freisprechen
6. gleiche Funktion wie 5
7. Verbindungstaste (Entgegennehmen und Beenden von Anrufen)
8. Telefonbuch öffnen
9. Menütaste / OK (Öffnen und Bestätigen von Menüs und Untermenüs)
10. Interntaste zum Aufbau einer Internverbindung / ESC zum Verlassen von Menüs und Untermenüs
11. Löschtaste / Mikrofon stummschalten (Mute)
12. Alphanumerische Tastatur zum Wählen von Rufnummern und zum Eingeben von Namen und Rufnummern ins Telefonbuch
13. Sterntaste / Rufton Aus (Ruhe vor dem Telefon)
14. Rautetaste / Tastensperre Ein / Aus
15. Rufton- / Hörerlautstärke einstellen
16. Wahlwiederholung / Pause
17. Mikrofon
18. Ladekontakte Mobilteil

Kurzübersicht Basis

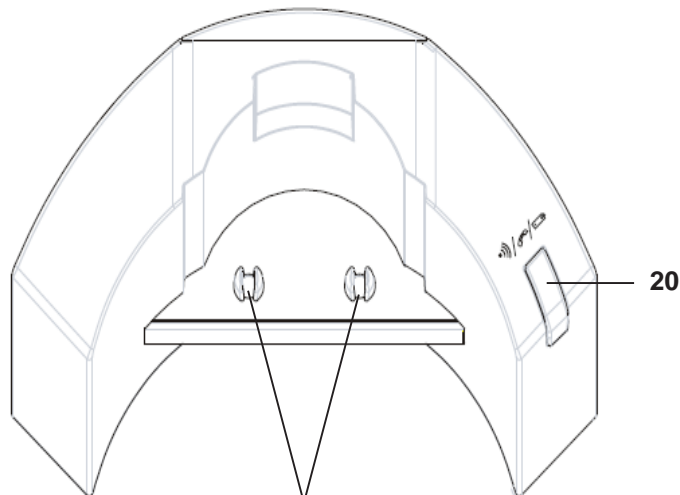

19

11



- 19. Ladekontakte
- 20. Paging / Anmeldetaste zum Rufen der Mobilteile sowie zum Anmelden eines Mobilteiles an der Basisstation; Ladeanzeige; Leitungsbelegungsanzeige
- 21. Anschlussbuchse für Netzadapterkabel
- 22. Anschlussbuchse für Telefonanschlusskabel (TAE)

Basisstation von hinten

21 22

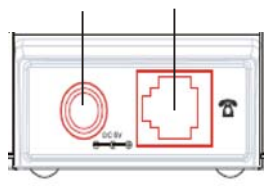

Auslieferungszustand

1 Mobilteil an der Basis angemeldet
PIN 0000

Wahlverfahren	Tonwahl
Ruflautstärke	Stufe 3
Rufmelodie	Melodie 1
Hörerlautstärke	Stufe 3
Ruflautstärke Basis	Stufe 2
Rufmelodie Basis	Melodie 1
Flashzeit	300ms
Akkus	beiliegend, nicht eingelegt
Sprache	Deutsch
Mobilteilname	Ceno 300
Tastenton	Ein
Autom. Rufannahme	Aus
Telefonbuch	Leer
Anruferliste	Leer
Wahlwiederholung	Leer
SMS- Listen	Leer



Leistungsmerkmale

Mobilteil Ceno 300

Extrem Strahlungsreduziert (weniger als 1% der nach EU- Richtlinien zugelassenen Höchstwerte, sofern sich das Mobilteil in der Basisstation befindet)

DECT Telefon nach GAP- Standard

Punktmatrix- Display mit blauer Beleuchtung

Blaue Tastaturbeleuchtung

Standby- Zeit ca. 100 Stunden, Gesprächsdauer ca. 11 Stunden

SMS senden und empfangen

Telefonbuch mit bis zu 50 Einträgen (12 Buchstaben und 24 Ziffern pro Eintrag), davon 5 bereits mit Telegate- Rufnummern belegt*

Erweiterte Wahlwiederholung (10 fach, max. Zeichentiefe 24 Stellen)

Ruftonlautstärke einstellbar in 6 Stufen und Rufton aus (Ruhe vor dem Telefon)

9 Rufmelodien einstellbar (4 monotone und 5 polytone)

VIP- Rufmelodie, Walkie- Talkie- Funktion, Babyruf

Hörerlautstärke in 5 Stufen einstellbar

Wahlvorbereitung mit Korrekturmöglichkeit, Nachwahl möglich

Blättern im Telefonbuch während eines Gespräches

Gesprächsdaueranzeige

Freisprechen, Tastensperre, Auto Standby, Mikrofonstummschaltung (Mute)

Pause 3 Sekunden, Flashzeit 100ms / 300ms einstellbar

Intercom, Menüführung in 15 Sprachen möglich

Anmelden von bis zu 6 Mobilteilen an einer Basis möglich

Anmelden eines Mobilteiles an 4 Basisstationen möglich

Dreierkonferenz extern- intern- intern

Rufnummernanzeige Typ 2 FSK und DTMF mit automatischer Erkennung

Namensanzeige wenn Rufnummer im Telefonbuch bekannt

CLIP- Rufnummernanzeige und CLIP- Anruferregister mit max. 30 Einträgen

Übernahme von Rufnummern aus der Anruferliste in das Telefonbuch

Wiederwahl aus der Anruferliste

Basisstation Ceno 300

Optische und akustische Rufsignalisierung

Leitungsbelegungsanzeige

Paging- Funktion

Ladeanzeige

*** Achtung kostenpflichtig! Kostenaufstellung siehe Seite 20!**

Telefon in Betrieb nehmen

Anschluss an das Stromnetz / Akkus einlegen

Wir empfehlen die Akkus bei der ersten Inbetriebnahme mindestens 15 Stunden zu laden, bevor Sie das Telefon benutzen.

1. Stecken Sie den Stecker des Stromanschlusskabels in die Buchse **(21)** an der Rückseite der Basisstation.
2. Stecken Sie den Netzadapter in eine Netzsteckdose. (230 V ~)
3. Legen Sie die Akkus in das Akkufach (Abb.a).
Achten Sie auf die richtige Polung!
4. Schließen Sie das Akkufach (Abb.b).
5. Stellen Sie das Mobilteil auf die Basisstation. Die Ladeanzeige **(20)** leuchtet.



Abb. a



Abb. b

Anschluss an das Telefonnetz

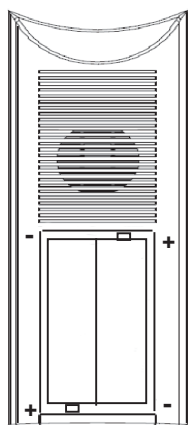
1. Stecken Sie den kleinen Stecker des Telefonanschlusskabels in die Telefonanschlussbuchse **(22)** an der Rückseite der Basisstation.
2. Stecken Sie den anderen Stecker (TAE-Stecker) des Telefonanschlusskabels in die Telefonanschlussdose (F-Codiert).

Das Telefon ist jetzt betriebsbereit.

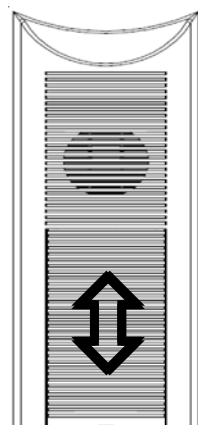



Akkuwechsel

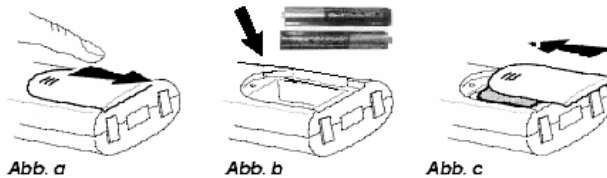

1. Öffnen Sie den Deckel des Akkufaches (Abb.a).
2. Entnehmen Sie die gebrauchten Akkus.
3. Legen Sie die neuen Akkus in das Akkufach (Abb. b). Auf richtige Polung achten!
4. Verschließen Sie das Akkufach wieder mit dem Deckel (Abb.c).

**ⓘ Akkus sind gefährliche, chemische Abfälle.
Gebrauchte Akkus gehören nicht in den Hausmüll!
Entsorgen Sie diese umweltgerecht!**



-  100% aufgeladen
-  50% aufgeladen
-  ⚠ Warntöne, zu geringer Ladezustand

Außer Reichweite

1. Wenn das Mobilteil zu weit von der Basisstation entfernt ist, hören Sie einen Warnton. Das Antennensymbol  beginnt zu blinken.
2. Gehen Sie näher an die Basisstation heran.
3. Wenn das Antennensymbol  permanent leuchtet, ist der Kontakt zur Basis wieder hergestellt.



Mobilteil an der Basisstation anmelden

An eine Basisstation können 6 Mobilteile angemeldet werden. Sie können das Mobilteil auch an einer anderen GAP-kompatiblen DECT - Basisstation anmelden. Sobald Sie Ihr Mobilteil in die Basis des Ceno 300 stellen, reduziert sich die Strahlungsemission auf weniger als 1% der nach EU-Richtlinien zugelassenen Höchstwerte.

Anmelden des Mobilteils an eine Basisstation Ceno 300*

1. Das Mobilteil befindet sich im Standby - Modus (kein Ton).
2. Halten Sie die Paging- / Anmeldetaste (**20**) solange gedrückt, bis die Leitungsanzeige (**20**) schnell blinkt.
3. Die Basisstation befindet sich jetzt im Anmeldemodus. Die nächsten Handlungen müssen ausgeführt werden, während die Funktionsanzeige schnell blinkt (ca. 1 Minute).
4. Betätigen Sie die Menütaste \rightarrow .
5. Betätigen Sie zweimal die Taste \blacktriangleleft , auf dem Display erscheint **Anmelden**.
6. Betätigen Sie die Menütaste \rightarrow , auf dem Display erscheint **Basis 1**.
7. Wählen Sie mit den Tasten \blacktriangleleft \blacktriangleright die gewünschte Basis aus (Basis 1-4).
8. Betätigen Sie die Menütaste \rightarrow . Im Display erscheint **Bitte warten** und dann **PIN ----**.
9. Geben Sie über die Wähltastatur die 4 Ziffern der PIN dieser Basisstation ein (Standardeinstellung 0000).
10. Betätigen Sie die Menütaste \rightarrow . Im Display erscheint **Suchen**.
11. Das Mobilteil ist an der Basisstation angemeldet, wenn Sie ein Tonsignal hören und die Reichweitenanzeige im Display erscheint.

Anmelden des Mobilteils an einer anderen (GAP-kompatiblen) DECT-Basisstation*

1. Das Mobilteil befindet sich im Standby-Modus (kein Ton).
2. Lesen Sie die Bedienungsanleitung Ihrer Basisstation, wie Sie diese in den Anmeldemodus versetzen.
3. Gehen Sie jetzt vor wie unter **Anmelden des Mobilteils an eine Basisstation** ab Punkt 4 beschrieben.

***Bitte beachten Sie:** Wenn Sie das Mobilteil Ceno 300 an einer anderen Basis anmelden, entfällt das Feature „**Extrem Strahlungsreduziert**“, da die fremde Basis dies **nicht unterstützt!** Ebenso verhält es sich bei Anmeldung eines fremden Mobilteils an der Basis des Ceno 300!



Mobilteil abmelden

Ein Mobilteil kann von einer Basis abgemeldet werden, um z. B. ein defektes Mobilteil durch ein neues zu ersetzen.

1. Betätigen Sie im Standby-Modus die Menütaste \rightarrow .
2. Drücken Sie die Taste \blacktriangleleft , im Display erscheint **MT abmelden**.
3. Drücken Sie die Menütaste \rightarrow , auf dem Display erscheint **Mobilteil 1**.
4. Wählen Sie mit den Pfeiltasten das abzumeldende Mobilteil aus.
5. Betätigen Sie die Menütaste \rightarrow , auf dem Display erscheint **PIN----**.
6. Geben Sie mit der Tastatur die PIN ein (im Auslieferungszustand 0000).
7. Betätigen Sie die Menütaste \rightarrow , auf dem Display erscheint **Gespeichert** und danach **Bitte warten.**
8. Ist das Mobilteil abgemeldet, erscheint im Display **Keine Verb.**

Basisstation wählen

Ein Mobilteil, das an mehreren Basisstationen angemeldet ist, kann nur mit einer Station gleichzeitig funktionieren. Daher muss eine Basisstation gewählt werden.

1. Betätigen Sie im Standby-Modus die Menütaste \rightarrow .
2. Drücken Sie zweimal die Taste \blacktriangleright , im Display erscheint **Mobilteil**.
3. Drücken Sie die Menütaste \rightarrow , auf dem Display erscheint **Rufton**.
4. Drücken Sie zweimal die Taste \blacktriangleleft , im Display erscheint **BS auswählen**.
5. Drücken Sie die Menütaste \rightarrow , im Display erscheint **Basis 1**.
6. Wählen Sie mit den Tasten \blacktriangleleft \blacktriangleright bis die gewünschte Basis erscheint.
7. Bestätigen Sie ihre Auswahl mit der Menütaste \rightarrow .

 Um eine Basisstation wählen zu können, muss das Mobilteil bereits an der gewünschten Basisstation angemeldet sein!



Telefonbuch

Die Bedienung des Telefonbuches kann auf zwei Arten erfolgen. Einmal über den Menüpunkt **Telefonbuch** und zum anderen durch aufrufen mit der Taste . Wir beschreiben hier die Bedienung über das Menü, im Kapitel Telefonbuch ab Seite 36 die Bedienung mittels der Taste . Sie können im Telefonbuch bis zu 50 Rufnummern mit Namen speichern. Im Display werden nur die ersten 12 Ziffern angezeigt, durch drücken der Taste werden die restlichen Ziffern angezeigt.

Neuer Telefonbucheintrag





1. Betätigen Sie im Standby-Modus die Menütaste und die Taste .
2. Im Display erscheint **Telefonbuch**, bestätigen Sie mit OK.
3. Im Display erscheint **Neue Nummer**. Drücken Sie OK.
4. Im Display erscheint **Namen**. Geben Sie mit der Tastatur den gewünschten Namen ein und bestätigen Sie mit OK.
5. Im Display erscheint **Nummer**. Geben Sie mit der Tastatur die gewünschte Nummer ein und bestätigen Sie mit OK.
6. Im Display erscheint **Melodie 1**. Wählen Sie mit den Pfeiltasten die gewünschte Melodie und drücken Sie OK. Im Display erscheint **Gespeichert** und Sie können den nächsten Eintrag vornehmen. Zum Verlassen des Menüs drücken Sie mehrfach die Taste ESC.

Telefonbucheinträge bearbeiten



1. Betätigen Sie im Standby-Modus die Menütaste und die Taste .
2. Im Display erscheint **Telefonbuch**, bestätigen Sie mit OK.
3. Wählen Sie mit der Taste **Bearbeiten** aus.
4. Wählen Sie mit den Pfeiltasten den zu bearbeitenden Eintrag aus.
5. Drücken Sie OK, im Display erscheint der Name. Sie können den Namen ändern, indem Sie mit der X-Taste Buchstaben löschen und mit der Tastatur neu eingeben. Ist der Eintrag korrekt, drücken Sie OK.
6. Im Display erscheint die gespeicherte Rufnummer. Sie können die Rufnummer ändern, indem Sie mit der X-Taste Ziffern löschen und mit der Tastatur neu eingeben.
7. Um im Namen oder der Rufnummer zu einer bestimmten Stelle zu gelangen, betätigen Sie die Tasten . Die jeweils angewählte Ziffer / Buchstabe beginnt zu blinken und kann gelöscht oder überschrieben werden.
8. Bestätigen Sie ihre Eingabe mit OK, im Display erscheint **Melodie 1**. Wählen Sie die gewünschte Melodie und drücken Sie OK, der Eintrag wird gespeichert.



Telefonbucheintrag löschen (Einzellöschung)

1. Betätigen Sie im Standby-Modus die Menütaste  und die Taste .
2. Im Display erscheint **Telefonbuch**, bestätigen Sie mit OK.
3. Drücken Sie  so lange, bis im Display **Löschen** erscheint.
4. Wählen Sie mit den Tasten   den zu löschenden Eintrag aus.
5. Drücken Sie OK, im Display erscheint **Löschen ?**. Drücken Sie OK. Im Display erscheint **Gelöscht** und der Eintrag ist gelöscht.

Alle Telefonbucheinträge löschen (Gesamtlöschung)

1. Betätigen Sie im Standby-Modus die Menütaste  und die Taste .
2. Im Display erscheint **Telefonbuch**, bestätigen Sie mit OK.
3. Drücken Sie  so lange, bis im Display **Alle Löschen** erscheint.
4. Drücken Sie OK, im Display erscheint **Alle Lösch.?**. Drücken Sie OK. Im Display erscheint **Gelöscht** und alle Einträge sind gelöscht. Im Display erscheint **LEER**.

 In Ihrem Telefonbuch sind bereits 5 nützliche Telegate-Rufnummern (11880) hinterlegt (Inlandsauskunft*, Auslandsauskunft*, Notapotheken*, Bahnhofsauskunft*, Hotelbuchung**)

*1,19 Euro /min. aus dem deutschen Festnetz. Bei Auslandsauskunft zzgl. 1,19 Euro pro Dienst (Stand 01.06.2006).

**1,19 Euro einmalig, zzgl. evtl. 0,59 Euro /min bei Weiterverbinden (Stand 01.06.2006)
Eine detaillierte Preisaufstellung ist den jeweils aktuellen AGB's der Telegate, die im Amtsblatt der Bundesnetzagentur veröffentlicht werden, zu entnehmen.





Einstellungen Mobilteil

Um Einstellungen vorzunehmen oder zu bestätigen, drücken Sie die Menü- / OK-Taste. Zum Verlassen eines Menüs drücken Sie die ESC- Taste. Zur direkten Rückkehr in Standby halten Sie die ESC- Taste gedrückt.

Rufton einstellen

Sie haben an ihrem Telefon die Möglichkeit, für Anrufe einen Rufton aus 9 vorhandenen Melodien zuzuordnen.

1. Betätigen Sie im Standby-Modus die Menütaste .
2. Wählen Sie mit der Taste  **Mobilteil** und bestätigen Sie mit OK.
3. Im Display erscheint **Rufton**. Drücken Sie OK, im Display erscheint **Melodie**.
4. Bestätigen Sie Ihre Auswahl mit OK. Im Display erscheint **Melodie 1** und die Melodie wird gespielt.
5. Wählen Sie mit den Pfeiltasten die gewünschte Melodie aus (Melodie 1-9). Die jeweils ausgewählte Melodie wird gespielt. Um die gewünschte Melodie zu speichern, drücken Sie OK.







Ruftonlautstärke einstellen

Die Ruftonlautstärke kann in 6 Stufen und Aus eingestellt werden.

Verfahren Sie wie unter Punkt 1-2 im Kapitel „Rufton einstellen“ oben beschrieben.

3. Im Display erscheint **Rufton**. Drücken Sie OK, im Display erscheint **Melodie**. Wählen Sie mit der Taste  **Lautstärke**.
4. Drücken Sie OK. Die aktuell eingestellte Melodie wird in der angezeigten Lautstärke wiedergegeben. Sie können mit den Pfeiltasten die Lautstärke zwischen 1 und 6 einstellen oder den Rufton abschalten (0). Bei jeder Einstellung wird die Melodie mit der entsprechenden Lautstärke wiedergegeben. Zum Speichern Ihrer Einstellung drücken Sie OK.



Ein- / Ausschalten des Ruftones über die Tastatur

1. Halten Sie im Standby-Modus die Taste / so lange gedrückt, bis im Display das Symbol  erscheint. Der Rufton ist ausgeschaltet.
2. Zum Einschalten halten Sie die Taste / so lange gedrückt, bis das Symbol  im Display verschwindet.



Mobilteil Name

Sie können jedem Mobilteil einen eigenen Namen (mit max.10 Zeichen) zuordnen.

1. Betätigen Sie im Standby-Modus die Menütaste .
2. Wählen Sie mit der Taste **► Mobilteil** und bestätigen Sie mit OK.
3. Drücken Sie die Taste **►**, bis im Display **Mobilteil. Name** erscheint.
4. Drücken Sie die OK-Taste, im Display erscheint **Ceno_**.
5. Löschen Sie ggf. mit der X-Taste. Geben Sie mit der Tastatur  den gewünschten Namen ein. Bestätigen Sie Ihre Eingabe mit OK.

Automatische Vorwahl einstellen

Sie haben die Möglichkeit, eine Providervorwahl für verbilligte Gespräche (Call by Call) mit maximal 12 Ziffern zu hinterlegen. Diese wird automatisch bei jedem Gespräch mitgewählt, wenn Sie die Abhebetaste etwas länger gedrückt halten (ca. 3 Sekunden). Dies gilt auch für die Wahlwiederholung und die Wahl aus der Anruferliste und dem Telefonbuch.

1. Betätigen Sie im Standby-Modus die Menütaste .
2. Wählen Sie mit der Taste **► Mobilteil** und bestätigen Sie mit OK.
3. Drücken Sie die Taste **►**, bis im Display **Auto. Vorwahl** erscheint.
4. Drücken Sie die OK-Taste, im Display erscheint ein blinkender Cursor.
5. Geben Sie die gewünschte Vorwahl ein. Bestätigen Sie Ihre Eingabe mit OK.

Sprache





Das Menü kann in 15 Sprachen dargestellt werden: Englisch, Französisch, Italienisch, Portugiesisch, Spanisch, Dänisch, Norwegisch, Schwedisch, Finnisch, Türkisch, Niederländisch, Griechisch, Russisch, Polnisch und Deutsch. Die Standardeinstellung ist Deutsch. Um die Sprache einzustellen, gehen Sie wie folgt vor:

1. Betätigen Sie im Standby-Modus die Menütaste .
2. Wählen Sie mit der Taste **► Mobilteil** und bestätigen Sie mit OK.
3. Drücken Sie die Taste **►**, bis im Display **Sprache** erscheint.
4. Drücken Sie die OK-Taste, im Display erscheint **Deutsch**.
5. Mit den Pfeiltasten **◀ ▶** können Sie die gewünschte Sprache einstellen. Bestätigen Sie Ihre Eingabe mit OK.







Automatische Gesprächsannahme

Sie können Ihr Telefon so einstellen (Ein), dass ein eingehendes Gespräch sofort nach dem Entnehmen des Mobilteiles aus der Basis entgegengenommen wird. Sie dürfen dann nicht mehr die Abheben-Taste  betätigen.

1. Betätigen Sie im Standby-Modus die Menütaste .
2. Wählen Sie mit der Taste  **Mobilteil** und bestätigen Sie mit OK.
3. Drücken Sie die Taste , bis im Display **Auto. Annahme** erscheint.
4. Drücken Sie die OK-Taste, im Display erscheint **Aus**.
5. Mit den Pfeiltasten   können Sie die gewünschte Einstellung (Ein / Aus) durchführen. Bestätigen Sie Ihre Eingabe mit OK.





Zeichensatz einstellen

Sie können unter 4 Zeichensätzen (Englisch, Latein, Griechisch und Russisch) auswählen.

1. Betätigen Sie im Standby-Modus die Menütaste .
2. Wählen Sie mit der Taste  **Mobilteil** und bestätigen Sie mit OK.
3. Drücken Sie die Taste , bis im Display **Zeichensatz** erscheint.
4. Drücken Sie die OK-Taste, im Display erscheint der aktuell eingestellte Zeichensatz.
5. Mit den Pfeiltasten   können Sie den gewünschten Zeichensatz einstellen. Bestätigen Sie Ihre Eingabe mit OK.



Tastenton ein- / ausschalten

Der Tastentüftungston kann ein- oder ausgeschaltet werden.

1. Betätigen Sie im Standby-Modus die Menütaste .
2. Wählen Sie mit der Taste  **Mobilteil** und bestätigen Sie mit OK.
3. Drücken Sie die Taste , bis im Display **Tastenton** erscheint.
4. Drücken Sie die OK-Taste, im Display erscheint **Ein**.
5. Mit den Pfeiltasten   können Sie zwischen Ein und Aus wählen. Bestätigen Sie Ihre Eingabe mit OK.

Rücksetzen auf Werkseinstellungen

Um das Mobilteil wieder auf die Werkseinstellungen zurückzusetzen, gehen Sie wie folgt vor:

1. Betätigen Sie im Standby-Modus die Menütaste .
2. Wählen Sie mit der Taste  **Mobilteil** und bestätigen Sie mit OK.
3. Drücken Sie die Taste , im Display erscheint **Rücksetzen**.
4. Drücken Sie die OK-Taste, im Display erscheint PIN ----. Geben Sie die PIN (werkseitig 0000) ein.
5. Bestätigen Sie Ihre Eingabe mit OK, das Mobilteil wird zurückgesetzt. Alle Einstellungen außer Wahlwiederholung und Datum / Uhrzeit sind auf Werkseinstellung zurückgesetzt.



Einstellungen Basis

Um Einstellungen vorzunehmen oder zu bestätigen, drücken Sie die Menü- / OK-Taste. Zum Verlassen eines Menüs drücken Sie die ESC- Taste. Zur direkten Rückkehr in Standby halten Sie die ESC- Taste gedrückt.

Rufton einstellen

Sie haben an ihrer Basis die Möglichkeit, für Anrufe einen Rufton aus 9 vorhandenen Melodien zuzuordnen.

1. Betätigen Sie im Standby-Modus die Menütaste .
2. Wählen Sie mit der Taste **▶ Basis** und bestätigen Sie mit OK.
3. Im Display erscheint **Rufton**. Drücken Sie OK, im Display erscheint **Melodie**.
4. Bestätigen Sie Ihre Auswahl mit OK. Im Display erscheint **Melodie 1** und die Melodie wird gespielt.
5. Wählen Sie mit den Pfeiltasten die gewünschte Melodie aus (Melodie 1-9). Die jeweils ausgewählte Melodie wird gespielt. Um die gewünschte Melodie zu speichern, drücken Sie OK.

Ruftonlautstärke einstellen

Die Ruftonlautstärke kann in 6 Stufen und Aus eingestellt werden.

Verfahren Sie wie unter Punkt 1-2 im Kapitel „Rufton einstellen“ oben beschrieben.

3. Im Display erscheint **Rufton**. Drücken Sie OK, im Display erscheint **Melodie**. Wählen Sie mit der Taste **▶ Lautstärke**.
4. Drücken Sie OK. Die aktuell eingestellte Melodie wird in der angezeigten Lautstärke wiedergegeben. Sie können mit den Pfeiltasten die Lautstärke zwischen 1 und 6 einstellen oder den Rufton abschalten (0). Bei jeder Einstellung wird die Melodie mit der entsprechenden Lautstärke wiedergegeben. Zum Speichern Ihrer Einstellung drücken Sie OK.

Wahlverfahren

Es stehen Ihnen zwei Wahlverfahren zur Auswahl bereit:

- MFV (Tonwahl) – heute Standard.
- IWW (Impulswahl) – nur noch bei älteren Telefonanlagen erforderlich.

1. Betätigen Sie im Standby-Modus die Menütaste .
2. Wählen Sie mit der Taste **▶ Basis** und bestätigen Sie mit OK.
3. Drücken Sie die Taste **▶**, im Display erscheint **Wahlverfahr..**
4. Drücken Sie die OK-Taste, im Display erscheint **Tonwahl**.
5. Mit den Pfeiltasten **▼ ▲** können Sie das gewünschte Wahlverfahren einstellen (**Tonwahl** oder **Impulswahl**). Bestätigen Sie Ihre Eingabe mit OK.







Flashzeit einstellen

Die Flashzeit lässt sich auf 100 oder 300 ms einstellen.

Welche Flashzeit Sie wählen, hängt davon ab, an welchem Anschluss Sie das Telefon betreiben möchten:





- an einem Hauptanschluss, mit Nutzung der Komfortfunktionen oder
- an einer Nebenstellenanlage, die gleichwertige Funktionen bereitstellt.

Die Komfortfunktionen – **Anklopfen, Makeln, Rückfrage, Weiteres Gespräch annehmen, Dreierkonferenz** - müssen Sie bei Ihrem Netzbetreiber beantragen. Bei der Deutschen Telekom AG sind diese Leistungen unter der Bezeichnung T-Net-Funktionen geführt und können ausschließlich an einem Hauptanschluss genutzt werden, wenn Sie die Flashzeit auf 300ms eingestellt haben. Betreiben Sie Ihr Telefon an einer modernen TK-Anlage, so können Sie diese Funktionen ebenfalls nutzen. Stellen Sie dazu die Flashzeit wie in der Bedienungsanleitung der TK-Anlage vorgegeben ein, meist 100 (80) ms. Weitere Einzelheiten erfahren Sie ebenfalls aus der Bedienungsanleitung Ihrer TK-Anlage. Die nachfolgende Beschreibung der Komfortfunktionen muss deshalb nicht mit den Vorgaben Ihrer TK-Anlage übereinstimmen.

1. Betätigen Sie im Standby-Modus die Menütaste .
2. Wählen Sie mit der Taste  **Basis** und bestätigen Sie mit OK.
3. Drücken Sie die Taste , bis im Display **Flashzeit** erscheint .
4. Drücken Sie die OK-Taste, im Display erscheint **300ms**.
5. Mit den Pfeiltasten   können Sie die gewünschte Einstellung (100ms / 300ms) durchführen. Bestätigen Sie ihre Eingabe mit OK.

PIN - Code ändern

Sie können den PIN - Code des Telefons, der werksseitig auf 0000 eingestellt ist, beliebig verändern. Dazu gehen Sie wie folgt vor:

1. Betätigen Sie im Standby-Modus die Menütaste .
2. Wählen Sie mit der Taste  **Basis** und bestätigen Sie mit OK.
3. Drücken Sie die Taste , im Display erscheint **PIN Nummer**.
4. Drücken Sie die OK-Taste, im Display erscheint **PIN ----**.
5. Geben Sie mit der Tastatur  die alte PIN ein und drücken Sie OK.
6. Im Display erscheint **PIN ---- 1**. Geben Sie mit der Tastatur  die neue PIN ein und bestätigen Sie ihre Eingabe mit OK. Im Display erscheint **PIN ---- 2**. Geben Sie die neue PIN erneut ein und drücken Sie OK. Im Display erscheint **Gespeichert** und Ihre neue PIN ist gespeichert.



Uhrzeit / Datum einstellen

1. Betätigen Sie im Standby-Modus die Menütaste .
2. Wählen Sie mit der Taste **► Uhr** und bestätigen Sie mit OK.
3. Im Display erscheint **Datum / Uhr**. Drücken Sie OK.
4. Im Display erscheint **12:00**
5. Geben Sie mit der Tastatur die aktuelle Uhrzeit ein, z. B. für 15.35 Uhr drücken Sie 1 5 3 5. Zum Speichern drücken Sie OK.
6. Im Display erscheint das Datum **01/01/2006**.
7. Geben Sie mit der Tastatur das aktuelle Datum ein, z. B. für 3. März 2006 drücken Sie 0 3 0 3 2 0 0 6. Zum Speichern drücken Sie OK.

Zeitformat einstellen

Sie haben die Möglichkeit, die Uhrzeit im 12- oder 24- Stunden - Format anzeigen zu lassen.

1. Betätigen Sie im Standby-Modus die Menütaste .
2. Wählen Sie mit der Taste **► Uhr** und bestätigen Sie mit OK.
3. Im Display erscheint **Datum / Uhr**. Drücken Sie **►**, im Display erscheint **Zeitformat**. Drücken Sie OK.
4. Im Display erscheint **12 Stunden**. Mit den Tasten **◀ ▶** können Sie zwischen **12** und **24 Stunden** wählen. Zum Speichern drücken Sie OK.

Extras

Babyruf



Sie haben die Möglichkeit, eine Rufnummer einzugeben, die durch beliebigen Tastendruck im Freisprechmodus automatisch angewählt wird. Diese Funktion ist sowohl für Kinder wie auch für hilfsbedürftige Personen von großem Nutzen.

1. Betätigen Sie im Standby-Modus die Menütaste .
2. Wählen Sie mit der Taste **► Extras** und bestätigen Sie mit OK.
3. Im Display erscheint **Babyruf**. Drücken Sie OK.
4. Im Display erscheint **Aus**. Mit den Tasten **◀ ▶** wählen Sie **Bearbeiten**. Drücken Sie OK. Geben Sie die gewünschte Rufnummer ein. Zum Speichern drücken Sie OK.
5. Um den Babyruf zu aktivieren, wählen Sie unter Punkt 4 **Ein** und drücken OK. Im Display erscheint **Babyruf an**. Im Babyruf- Modus ist es nicht möglich, ein normales Gespräch zu führen oder einen Anruf entgegenzunehmen, ohne zuvor den Babyruf- Modus zu beenden. Zum Beenden stellen Sie, wie unter Punkt 4 beschrieben, einfach wieder auf **Aus**.



Walkie- Talkie- Funktion

Mit dieser Funktion können immer 2 Mobilteile unabhängig von der Basis als Funkgeräte (Walkie Talkies) benutzt werden. Sie müssen immer beide Mobilteile in den Walkie- Talkie- Modus versetzen.

1. Betätigen Sie im Standby-Modus die Menütaste .
2. Wählen Sie mit der Taste **▶ Extras** und bestätigen Sie mit OK.
3. Im Display erscheint **Babyruf**. Drücken Sie **▶**. Im Display erscheint **Walkie Talkie**. Drücken Sie OK.
4. Im Display erscheint **MT Einstell..** Geben Sie die Mobilteilnummer (1-6) ein und drücken Sie OK.
5. Im Display erscheint **W-T Modus**.
6. Zum Verbindungsaufbau geben Sie die Nummer des anderen Mobilteils ein und betätigen die Abhebetaste. Das andere Mobilteil klingelt und im Display erscheint Ext. Anruf. Zur Gesprächsannahme drücken Sie die Abhebetaste.
7. Zum Beenden des Walkie- Talkie- Modus drücken Sie die Menütaste .











Telefonieren

Anruf entgegennehmen

Externen Anruf entgegennehmen

1. Alle an der Basisstation angemeldeten Mobilteile klingeln und die Leitungs-LED an der Basis (**20**) blinkt im Ruftakt.
2. Im Display erscheint , die Nummer (wenn die Rufnummernanzeige beim Netzbetreiber eingerichtet ist) oder der Name (wenn dieser im Telefonbuch mit der Rufnummer gespeichert ist) werden angezeigt.
3. Betätigen Sie die Abhebentaste .
4. Im Display erscheint die Gesprächsdaueranzeige.
5. Sie können das Gespräch führen.
6. Um das Gespräch zu beenden, betätigen Sie die Auflegentaste  oder Sie stellen das Mobilteil auf die Basis, wenn automatische Annahme aktiviert ist.
7. Das Mobilteil wechselt in den Standby-Modus.

Internen Anruf entgegennehmen

1. Das Mobilteil klingelt.
2. Im Display erscheint **HS- n** (n= Nummer des anrufenden Mobilteiles).
3. Betätigen Sie die Verbindungstaste . Im Display erscheint das Internsymbol , die Nummer des anrufenden Mobilteils und die Gesprächsdaueranzeige.
4. Sie können das Gespräch führen.
5. Um das Gespräch zu beenden, betätigen Sie die Auflegentaste  oder Sie stellen das Mobilteil auf die Basis.
6. Das Mobilteil wechselt in den Standby-Modus.



Wahlpause einfügen

Wenn Sie bei der Wahl einer Rufnummer eine Pause einfügen wollen, betätigen Sie die Pausetaste P (**16**). Die Pause belegt im Speicher bei der Wahlwiederholung bzw. dem Telefonbuch den Platz einer Ziffer.



Freisprechen

Dank dieser Funktion können Sie telefonieren ohne das Mobilteil in die Hand zu nehmen. Sie können die Freisprechfunktion während eines Gespräches (1x drücken) aktivieren. Die Aktivierung ist immer erst nach drücken der Abhebetaste möglich.

1. Betätigen Sie die Taste  um die Freisprechfunktion einzuschalten.
2. Betätigen Sie die Taste  um die Freisprechfunktion auszuschalten.
3. Um das Gespräch zu beenden, betätigen Sie die Auflegentaste  oder Sie stellen das Mobilteil auf die Basis.



i Die Freisprechlautstärke entspricht der Hörerlautstärke.
Die Freisprechfunktion führt zu einem erhöhtem Energieverbrauch und reduziert die Zeit für die Gesprächsdauer.

Freisprechlautstärke einstellen

1. Betätigen Sie die Freisprechtaste  . Damit schalten Sie das Freisprechen ein.
2. Betätigen Sie die Taste **(15)** . Die aktuelle Lautstärke wird angezeigt.
3. Wählen Sie mit den Tasten **◀ ▶** die gewünschte Lautstärke (1-5).
4. Die zuletzt eingestellte Lautstärke bleibt auch nach dem Auflegen gespeichert.



Extern anrufen

Externe Anrufe sind Anrufe in das öffentliche Telefonnetz.

1. Betätigen Sie im Standby-Modus die Verbindungstaste .
2. Die Leitungsanzeige (Basis / **20**) leuchtet.
3. Sie hören das Freizeichen. Wählen Sie die gewünschte Rufnummer.
4. Die Nummer wird angezeigt und automatisch gewählt.
5. Um das Gespräch zu beenden, betätigen Sie die Auflegentaste  oder Sie stellen das Mobilteil auf die Basis.







Blockwahl







1. Wählen Sie im Standby-Modus die gewünschte Rufnummer.
2. Die Nummer wird angezeigt. Betätigen Sie die Abhebetaste .
3. Die Leitungsanzeige (Basis / **20**) leuchtet, das Symbol  erscheint.
4. Die Nummer wird automatisch gewählt und Sie können das Gespräch führen.
5. Um das Gespräch zu beenden, betätigen Sie die Auflegentaste  oder Sie stellen das Mobilteil auf die Basis.

Wahlwiederholung

Einfache Wahlwiederholung

1. Betätigen Sie im Standby-Modus die Taste .
2. Im Display erscheint die zuletzt gewählte Rufnummer.
3. Betätigen Sie die Abhebetaste .
4. Die zuletzt gewählte Nummer wird automatisch gewählt, im Display erscheint .
5. Um das Gespräch zu beenden, betätigen Sie die Auflegentaste  oder Sie stellen das Mobilteil auf die Basis.





Wahlwiederholung der 10 zuletzt gewählten Rufnummern

1. Betätigen Sie im Standby-Modus die Taste .
2. Die Wahlwiederholungsliste wird geöffnet.
3. Wählen Sie mit den Tasten   oder  die gewünschte Nummer aus.
4. Betätigen Sie die Abhebetaste .
5. Die angezeigte Nummer wird automatisch gewählt.
6. Um das Gespräch zu beenden, betätigen Sie die Auflegentaste  oder Sie stellen das Mobilteil auf die Basis.

Sie können Einträge aus der Wahlwiederholungsliste im Telefonbuch speichern, einzeln oder gesamt löschen. Wie dies gemacht wird, sehen Sie ab Seite 38 (Kap. Anruferliste, Vorgehensweise ist identisch).



Wahl aus dem Telefonbuch (siehe auch Kap. Telefonbuch Seite 19)

1. Das Mobilteil befindet sich im Standby - Modus (kein Ton).
2. Betätigen Sie die Taste .
3. Der erste (in alphabetischer Reihenfolge) Telefonbucheintrag erscheint.
4. Betätigen Sie die Tasten   bis die gewünschte Rufnummer bzw. der Name auf dem Display erscheint.
5. Betätigen Sie die Abhebetaste .
7. Die angezeigte Nummer wird automatisch gewählt.
8. Um das Gespräch zu beenden, betätigen Sie die Auflegentaste  oder Sie stellen das Mobilteil auf die Basis.



Rufen der Mobilteile von der Basisstation (Paging)

Mit dieser Funktion können Sie alle an der Basisstation angemeldeten Mobilteile rufen. Haben Sie Ihr Mobilteil verlegt, so können Sie es mit dieser Funktion leicht wieder finden.

1. Sie finden Ihr Mobilteil nicht.
2. Betätigen Sie kurz die Paging- / Anmeldetaste  **(20)** an der Basis.
3. Alle angemeldeten Mobilteile klingeln, quittieren erfolgt durch drücken einer beliebigen Taste.

Mikrofonstummschaltung (Mute)

Das Mikrofon kann vorübergehend abgeschaltet werden. Sie können nun mit einer im Raum befindlichen Person sprechen, ohne das Ihr Gesprächspartner am Telefon mithören kann.

1. Sie führen ein Gespräch.
2. Betätigen Sie die Taste X **(6)**, das Mikrofon ist ausgeschaltet.
3. Im Display erscheint  x. Sie können sich jetzt mit einer dritten Person unterhalten ohne das der Teilnehmer am Telefon Sie hören kann.
4. Möchten Sie das Gespräch fortsetzen, drücken Sie erneut die Taste X, das Mikrofon ist wieder eingeschaltet.
5. Die Anzeige  x erlischt und Sie können Ihr Gespräch fortsetzen.



Komfortfunktionen Extern

Die Komfortfunktionen – **Anklopfen, Makeln, Rückfrage, weiteres Gespräch annehmen, Dreierkonferenz** - müssen Sie bei Ihrem Netzbetreiber beantragen und freischalten lassen. Bei der Deutschen Telekom AG sind diese Leistungen unter der Bezeichnung T-Net-Funktionen geführt und können ausschließlich nur an einem Hauptanschluss genutzt werden, wenn Sie die Flashzeit auf 300ms eingestellt haben. Betreiben Sie Ihr Telefon an einer modernen TK-Anlage, so können Sie diese Funktionen ebenfalls nutzen. Stellen Sie dazu die Flashzeit wie in der Bedienungsanleitung der TK-Anlage vorgegeben ein, meist 100 (90) ms. Weitere Einzelheiten erfahren Sie ebenfalls aus der Bedienungsanleitung Ihrer TK-Anlage. Die nachfolgende Beschreibung der Komfortfunktionen muss deshalb nicht mit den Vorgaben Ihrer TK-Anlage übereinstimmen.

Anklopfen und Makeln

Sie haben Ihr Telefon an einem Hauptanschluss der Deutschen Telekom angeschlossen. Während Sie ein Gespräch führen, hören Sie den Anklopfton. Betätigen Sie die **R** Taste, um das laufende Gespräch auf Haltefunktion zu legen. Sie hören den Sonderwählton. Durch Wahl der Ziffer **2** können Sie den zweiten Anruf entgegennehmen. Wollen Sie wieder zum ersten Gesprächsteilnehmer zurückkehren, dann drücken Sie erneut die Taste **R** und wählen anschliessend die Ziffer **2**. Sie sind wieder mit dem ersten Gesprächsteilnehmer verbunden und das zweite Gespräch wurde auf Haltefunktion gelegt. Diesen Vorgang können Sie beliebig oft wiederholen, d. h., zwischen den beiden Teilnehmern makeln. Betreiben Sie Ihr Telefon an einer TK-Anlage, dann verfahren Sie in gleicher Weise, nur, dass Sie anstelle der Taste **2** die Taste **R** noch einmal drücken.

Rückfragen und Makeln

Mit der Funktion Rückfragen / Makeln telefonieren Sie abwechselnd mit 2 Gesprächspartnern, ohne, dass diese mithören können was Sie mit dem jeweils anderen besprechen. Sie können einen „anklopfenden“Anruf entgegennehmen oder selbst einen zweiten Gesprächsteilnehmer anrufen. Diese Funktion ist auch die Basis für eine Dreierkonferenz.



Sie führen ein Gespräch mit einem Teilnehmer und möchten von einem zweiten Teilnehmer (intern oder extern) eine Information einholen. Dazu drücken Sie die Taste **R**, das erste Gespräch wird geparkt. Sie hören den Sonderwählton. Wählen Sie die Rufnummer des zweiten Teilnehmers und führen mit diesem das Gespräch. Durch Betätigen der Taste **R** parken Sie das zweite Gespräch.

Drücken Sie jetzt die Taste **2** und Sie gelangen zum ersten Teilnehmer zurück. Sie können jetzt zwischen beiden Teilnehmern makeln. Möchten Sie das Gespräch nach Ihrer Rückfrage mit dem zweiten Gesprächspartner beenden, betätigen Sie die Taste **R** und wählen die Ziffer **1**. Die Verbindung zum zweiten Gesprächspartner wird getrennt und gleichzeitig kehren Sie zum ersten Gesprächsteilnehmer zurück. Beim Betrieb an einer TK-Anlage makeln Sie stets durch zweimaliges Betätigen der Taste **R** zwischen den beiden Gesprächen. Durch Auflegen des Handapparates werden die Verbindungen getrennt.

Dreierkonferenz

Mit dieser Funktion können Sie mit zwei Gesprächspartnern gleichzeitig telefonieren, wobei jeder Gesprächspartner gleichermaßen am Gespräch beteiligt ist. Die Verbindung zu den beiden Teilnehmern können Sie wie oben unter **Anklopfen / Rückfrage / Makeln** aufbauen. Es bestehen zwei Verbindungen, z.B. über Makeln oder über Rückfrage und Sie wollen eine Dreierkonferenz einrichten, dann drücken Sie die Taste **R**. Das z. Z. aktive Gespräch wird geparkt und Sie hören den Sonderwählton. Wählen Sie jetzt die Ziffer **3**. Die Dreierkonferenz wird hergestellt.

Legt ein Gesprächspartner seinen Handapparat auf, kann das Gespräch mit dem zweiten Gesprächspartner fortgeführt werden. Durch Auflegen Ihres Handapparates wird die Dreierkonferenz getrennt. Ist das Telefon an einer TK-Anlage angeschlossen, so folgen Sie bitte den Anweisungen, die in der Bedienungsanleitung der TK-Anlage ausgeführt sind.



Intern anrufen (Intercom, nur möglich mit mindestens zwei an der Basis angemeldeten Mobilteilen)

1. Betätigen Sie im Standby-Modus die Taste INT.
2. Betätigen Sie die Taste für das gewünschte Mobilteil **①-⑥**, es erscheint **HS-** n (n = 1-6) im Display.
3. Das entsprechende Mobilteil klingelt.





4. Nimmt die Gegenstelle ab, wird die Verbindung hergestellt und die Gesprächsdaueranzeige sowie **INTERN MOBILTEIL** n erscheint im Display.
5. Um das Gespräch zu beenden, betätigen Sie die Taste  oder Sie stellen das Mobilteil auf die Basis.

Gesprächsübergabe an ein anderes Mobilteil

1. Sie telefonieren mit einem externen Teilnehmer und wollen das Gespräch weitervermitteln.
2. Drücken Sie die Taste INT, im Display erscheint **HS-**.
3. Betätigen Sie eine Taste von 1 bis 6 auf der Wähltastatur  um das gewünschte Mobilteil anzuwählen.
4. Wenn Ihr interner Anruf entgegengenommen wird, betätigen Sie die Taste  um die Verbindung mit dem externen Teilnehmer zu trennen und den Anruf zu übergeben.
5. Hat Ihr interner Gesprächspartner aufgelegt, legen Sie ebenfalls auf. Das Mobilteil klingelt erneut, betätigen Sie die Abhebentaste und Sie können das übergebene Gespräch mit dem externen Teilnehmer weiterführen.
6. Wird Ihr interner Anruf nicht entgegengenommen, legen Sie auf. Ihr Mobilteil klingelt erneut, betätigen Sie die Abhebentaste und Sie können das Gespräch mit dem externen Teilnehmer weiterführen.
7. Um das Gespräch zu beenden, betätigen Sie die Taste  oder Sie stellen das Mobilteil auf die Basis.

Komfortfunktionen Intern

Anklopfen während eines Interngespräches

1. Der externe Anruf wird in beiden Mobilteilen mit dem Anklopfen signalisiert (Doppelton).
2. Betätigen Sie zweimal die Abhebentaste  um den externen Anruf entgegenzunehmen.
3. Um das Gespräch zu beenden, betätigen Sie die Auflegentaste  oder Sie stellen das Mobilteil auf die Basis.



Rückfrage und Makeln

Zwischen dem externen Anrufer und der intern gerufenen Nummer können Sie hin und her wechseln (Makeln).

1. Sie führen ein externes Gespräch.
2. Betätigen Sie die Taste INT. Der Eintrag **HS-** erscheint.
3. Betätigen Sie eine Taste von 1 bis 6 auf der Wähltastatur , um das gewünschte Mobilteil anzuwählen. Der externe Teilnehmer wird gehalten.
4. Betätigen Sie die Taste INT um zwischen dem externen und internen Teilnehmer zu wechseln.

Dreierkonferenz

Sie können ein Gespräch mit zwei internen DECT-Mobilteilen und einem externen Teilnehmer gleichzeitig führen.

1. Sie führen ein externes Gespräch.
2. Betätigen Sie die Taste INT. Der Eintrag **HS-** erscheint.
3. Betätigen Sie eine Taste von 1 bis 6 auf der Wähltastatur , um das gewünschte Mobilteil anzuwählen. Der externe Teilnehmer wird gehalten.
4. Sobald der interne Teilnehmer den Anruf entgegennimmt, startet die Gesprächsdaueranzeige.
5. Drücken Sie die INT-Taste.
6. Auf dem Display erscheint **Konferenz**.
7. Die Dreierkonferenz ist aufgebaut.
8. Die Dreierkonferenz wird durch Auflegen eines Partners beendet. Die Verbindung zwischen den beiden anderen Teilnehmern bleibt bestehen.



Gesprächsdaueranzeige



Nachdem Sie die Abhebetaste  betätigt haben, wird die Gesprächsdauer in Minuten und Sekunden angezeigt, z.B.:
01:20 = 1 Minute, 20 Sekunden.

Tastensperre Ein- / Ausschalten

Um nicht ungewollt eine Verbindung herzustellen, können Sie Ihre Tastatur sperren. Um die Tastensperre zu aktivieren, halten Sie die Sterntaste **#/↔** so lange gedrückt, bis im Display ein Schlüsselsymbol und **Tastensperre** erscheint. Trotz gesperrter Tastatur können Sie eingehende Anrufe entgegennehmen. Nur die Abhebetaste und die Rautetaste sind in Funktion.

Um die Tastensperre aufzuheben, halten Sie erneut die Sterntaste **#/↔** so lange gedrückt, bis das Schlüsselsymbol und **Tastensperre** im Display verschwindet. Die Tasten sind wieder freigegeben.

Telefonbuch

Die Bedienung des Telefonbuches kann auf zwei Arten erfolgen. Einmal über den Menüpunkt **TELEFONBUCH** und zum anderen durch aufrufen mit der Taste . Wir beschreiben hier die Bedienung über die Taste , im Kapitel Telefonbuch ab Seite 19 die Bedienung über das Menü. Sie können im Telefonbuch bis zu 50 Rufnummern mit Namen speichern.



Tasten-Druck Taste	1x	2x	3x	4x	5x
1	+	-	/	1	
2	A	B	C	2	
3	D	E	F	3	
4	G	H	I	4	
5	J	K	L	5	
6	M	N	O	6	
7	P	Q	R	S	7
8	T	U	V	8	
9	W	X	Y	Z	9
0	0				

Für einige Funktionen sind alphanumerische Einträge erforderlich. In solchen Fällen wechselt die Tastatur automatisch in den Alphanum-Modus. Durch mehrmaliges Drücken der jeweiligen Tasten, können Sie Buchstaben, Ziffern und Sonderzeichen eingeben. Warten Sie mit der Eingabe des nächsten Zeichens, wenn dieses mit der gleichen Taste einzugeben ist, solange, bis der Schreibcursor zur nächsten Position gerückt ist.

Beispiel: P R I V A T 1xTaste7-Pause 3x Taste7-Pause-3xTaste4-3xTaste8-1xTaste2-1xTaste8 .



Telefonbucheinträge suchen

1. Betätigen Sie im Standby-Modus die Taste .
2. Das Telefonbuch wird geöffnet und Sie sehen den ersten Eintrag.
3. Betätigen Sie die Tasten ◀ ▶ um den gewünschten Telefonbucheintrag zu suchen.
oder
1. Betätigen Sie im Standby-Modus die Taste .
2. Das Telefonbuch wird geöffnet und Sie sehen den ersten Eintrag.
3. Geben Sie mit den alphanumerischen Tasten den Anfangsbuchstaben des gesuchten Namens ein.
4. Der erste Eintrag mit dem eingegebenen Anfangsbuchstaben erscheint. Mit den Tasten ◀ ▶ können Sie weitersuchen.





Anruferliste (CLIP)

Ihr DECT- Telefon zeigt die Rufnummer des anrufenden Teilnehmers sowie das Datum und die Uhrzeit des Anrufs an (CLIP), sofern dieses Leistungsmerkmal für Ihren Anschluss vom Netzbetreiber aktiviert ist und der Anrufende die Übermittlung der Rufnummer zulässt.

Übermittelt Ihr Netzbetreiber Datum und die Uhrzeit, so wird beim ersten eingehenden Anruf die interne Uhr automatisch eingestellt.



Manche Netzbetreiber übermitteln jedoch nur die Rufnummer. Zur Anzeige von Datum und Uhrzeit des eingegangenen Anrufs muss daher die interne Uhr nach Inbetriebnahme des Gerätes eingestellt werden (siehe Seite 26 **Datum / Uhr**). Das Gerät vergleicht die eingehende Telefonnummer mit den Einträgen im Telefonbuch. Wenn die Rufnummer mit Namen auch im Telefonbuch enthalten ist, wird der Name des Anrufers angezeigt. Wenn ein Anruf nicht entgegengenommen wird, werden diese Informationen in der Anruferliste gespeichert.

Die Anruferliste kann Informationen von bis zu 30 Anrufen aufnehmen. Wenn Sie neue Anrufe haben, erscheint das Symbol für die Anruferliste im Display.

Im Display werden nur die ersten 12 Ziffern angezeigt, durch drücken der Taste  werden die restlichen Ziffern angezeigt.

 Weitere Informationen zu dieser Funktion erhalten Sie von Ihrem Netzbetreiber. Speichern Sie die Rufnummer **stets mit der Ortsvorwahl** ab, damit der Name in der Anruferliste angezeigt wird.





Anruferliste öffnen

1. Das Mobilteil befindet sich im Standby-Modus (kein Ton).
2. Betätigen Sie die Taste  um die Anruferliste aufzurufen. Sie sehen die Daten des zuletzt eingegangenen Anrufs.
3. Der Name des letzten Anrufers erscheint auf dem Display. Wenn kein Name verfügbar ist, sehen Sie nur die Rufnummer.
4. Betätigen Sie die Tasten   um die anderen Einträge der Anruferliste anzuzeigen.









 Die Rufnummer wird während der Anrufsignalisierung angezeigt, danach wechselt das Mobilteil wieder in den Standby-Modus. Während eines Anrufs ist die Rufnummernanzeige für ca. 15 Sekunden aktiv. Ist die Anruferliste voll, wird der älteste Anruf durch den zuletzt eingegangenen Anruf ersetzt.

Wählen aus der Anruferliste

1. Das Mobilteil befindet sich im Standby-Modus (kein Ton)
2. Betätigen Sie die Taste  , um die Anruferliste aufzurufen. Sie sehen die Daten des zuletzt eingegangenen Anrufs.
3. Betätigen Sie die Tasten   , um die gewünschte Rufnummer aus der Anruferliste zu wählen.
4. Betätigen Sie die Abhebetaste  , die angezeigte Nummer wird automatisch gewählt.

Rufnummer aus der Anruferliste ins Telefonbuch übernehmen

1. Das Mobilteil befindet sich im Standby-Modus (kein Ton).
2. Betätigen Sie die Taste  um die Anruferliste zu öffnen. Sie sehen die Daten des zuletzt eingegangenen Anrufs.
3. Betätigen Sie die Tasten   um die gewünschte Rufnummer aus der Anruferliste zu wählen.
4. Betätigen Sie die Taste  .
5. Auf dem Display erscheint **Namen**.
6. Betätigen Sie die OK-Taste, im Display erscheint  .
7. Geben Sie mit der Tastatur  den Namen ein und bestätigen Sie Ihre Eingabe mit OK.
8. Im Display erscheint die Rufnummer aus der Anruferliste. Wollen Sie die Rufnummer unverändert abspeichern, drücken Sie OK. Soll die Nummer geändert werden, verfahren Sie wie auf Seite 18 (Telefonbucheinträge bearbeiten) beschrieben.
9. Im Display erscheint **Melodie 1**. Wählen Sie die gewünschte Melodie mit den Pfeiltasten aus und drücken Sie OK.



Einträge aus der Anruferliste löschen

Einzelne Einträge löschen

1. Das Mobilteil befindet sich im Standby-Modus (kein Ton).
2. Betätigen Sie die Taste ► um die Anruferliste aufzurufen.
3. Betätigen Sie die Tasten ◀ ► um die zu löschende Rufnummer zu wählen.
4. Betätigen Sie die Taste X , im Display erscheint **Löschen ?**.
5. Drücken Sie OK, im Display erscheint **Gelöscht**.
6. Der ausgewählte Eintrag ist gelöscht und der nächste Eintrag erscheint.

Alle Einträge löschen

1. Das Mobilteil befindet sich im Standby-Modus (kein Ton).
2. Betätigen Sie die Taste ► um die Anruferliste aufzurufen.
3. Halten Sie die Taste X so lange gedrückt , bis im Display **Alle Lösch.?** erscheint.
4. Drücken Sie OK, im Display erscheint **Leer**.
5. Die Liste ist gelöscht.



Textmeldungen (SMS)

Allgemeines

Sie können mit Ihrem Telefon Textmeldungen (SMS) verfassen, senden und empfangen. Nur SMS-fähige Geräte können Ihre Textnachricht empfangen, wie PC, Mobilfunktelefone, andere Telefone, Faxgerät. Hat der Empfänger kein SMS-fähiges Telefon, so erhält er die SMS als Sprachmeldung übermittelt.

SMS = Short Message Service



Voraussetzung:

Die Rufnummernanzeige (CLIP) und die Rufnummernübermittlung an Ihrem Festnetz-Telefonanschluss muss freigeschaltet sein! Beachten Sie unbedingt Kap. „Konfigurieren des SMS-Menüs“ auf Seite 48.

Vergewissern Sie sich bei Ihrem Telefon-Netzbetreiber, dass diese Leistungsmerkmale an Ihrem Telefonanschluss freigeschaltet sind. Dieses Leistungsmerkmal müssen Sie ggf. bei Ihrem Telefonnetzbetreiber beantragen. Das Leistungsmerkmal Rufnummernanzeige ist kostenpflichtig.

Beachten Sie auch, dass nicht jeder Provider, auch im GSM-Bereich, die Übertragung von SMS ins Festnetz unterstützt bzw. die SMS nur akustisch übermittelt.

In Ihrem Telefon ist das SMS-Zentrum der Deutschen Telekom voreingestellt, der SMS-Provider Anny Way kann aber alternativ als Zentrum eingetragen werden. Sie können diese Eintragungen ändern.



Hinweis:

Aktuelle Infos erhalten Sie über Telefoninformationsdienst bzw. Faxabruf unter :

Deutsche Telekom : 0800 33 0 47 47 oder im Internet unter

Anny way : 09003 266 900 bzw.

<http://www.annyway.de>



oder

<http://www.sms-im-festnetz.de>



SMS schreiben und versenden

Eine SMS darf maximal 160 Zeichen lang sein. Jede SMS, die Sie absenden, wird automatisch gespeichert und in der **Ausgangsliste** abgelegt. Hier können Sie die SMS aufrufen und bearbeiten, senden oder löschen. Sie können in der **Eingangsliste** max. 30 und in der **Ausgangsliste** max. 5 SMS speichern. Sind die Listen voll, erscheint bei erneutem Eingang oder Ausgang einer SMS **Ausgang voll** bzw. **Eingang voll**. Sie müssen dann Einträge löschen, um neue Einträge speichern zu können. Das SMS-Menü wird mit der Menütaste aufgerufen.

1. Drücken Sie die Taste , im Display erscheint **SMS**.
2. Betätigen Sie die OK-Taste, im Display erscheint **SMS Schreib..**
3. Im Display erscheint ein blinkender Cursor **_**. Geben Sie mit der Tastatur  Ihren Text ein. Drücken Sie die Taste OK.
4. Im Display erscheint **Senden an**. Drücken Sie OK. Im Display erscheint **Nummer**.
5. Geben Sie mit der  die gewünschte Rufnummer ein und drücken Sie OK. Im Display erscheint **SMS Senden**.

Drücken Sie OK und Ihre SMS wird verschickt, im Display erscheint **SMS Senden**. War der Versand erfolgreich, kehrt das Telefon ins SMS-Menü zurück, bei Fehler erscheint **Sendefehler**.

6. Die gesendete SMS wird automatisch in der Ausgangsliste gespeichert. Nicht erfolgreich versendete SMS werden in der Ausgangsliste gespeichert und mit **n. gesendet** gekennzeichnet.

Sollten Sie sich vertippen, können Sie mit der Löschtaste X löschen (immer die Zeichen links vom Cursor) und mit den Pfeiltasten im Text oder in der Rufnummer navigieren.

Hinweis:

Beachten Sie, dass die Empfänger-Rufnummer auch bei Rufnummern im Ortsnetz die nationale Vorwahlziffer enthalten muss!

Beispiel:

0721 123456789 - Nationale Rufnummer
017x 123456789 - Mobilfunkrufnummer
0049 721 123456789 - Rufnummer mit internationaler Vorwahl



Beim Senden einer SMS müssen Sie Ihre Absenderrufnummer nicht eingeben, das SMS-Zentrum fügt Ihre Anschlussnummer automatisch als Absenderadresse ein.

ⓘ Hinweis

Während der Übertragung einer SMS wird **SMS Senden** und danach **Gesendet** angezeigt. Während der Übertragung können Sie **nicht telefonieren!**

Wird die Übertragung unterbrochen, werden **SMS-Gebühren** für die Übertragung **belastet!**

Alle Einstellungen und gespeicherte SMS bleiben bei Stromausfall erhalten.

Achtung! Zeichentabelle siehe Seite 36!

Sie können die Eingabe der Buchstaben wie folgt ausführen:

Standard-Eingabe - hier müssen Sie die Buchstabentaste sofort betätigen, bis der gewünschte Buchstabe oder das Zeichen erscheint. Haben Sie den gewünschten Buchstaben / Zeichen erreicht, warten Sie mit der weiteren Eingabe ca. 2 Sek. bis der Cursor eine Stelle weiter gesprungen ist. Wollen Sie ein Leerzeichen einfügen, so drücken Sie die Taste 0. Um den Cursor nach links zu bewegen, drücken Sie die Pfeiltaste ◀, nach rechts die Pfeiltaste ▶. Mit der Sterntaste können Sie zwischen Gross- und Kleinschreibung umschalten.

SMS in der Entwurfsliste speichern

Um SMS-Entwürfe zu speichern, steht Ihnen eine Entwurfsliste für maximal 5 Entwürfe zur Verfügung.

1. Geben Sie wie gewohnt ihren SMS-Text unter **SMS Schreib.** ein.
2. Drücken Sie die Taste OK. Wählen Sie mit der Taste ▶ den Menüpunkt **SMS Speich.** und drücken Sie **OK**. Im Display erscheint **Gespeichert** und Ihr Entwurf ist in der Entwurfsliste gespeichert.

Ihren Entwurf können Sie jederzeit aus der Liste aufrufen, bearbeiten, löschen und versenden.



SMS to Fax

Sie können auch eine SMS-Nachricht an eine Faxadresse senden. Die Deutsche Telekom AG bietet Ihnen hier 3 verschiedene Faxvorlagen zu Auswahl an:

Standard-Fax, deutsch	99
Standard-Fax, englisch	98
Glückwunsch-Fax	97

Wenn Sie Anny Way benutzen, so steht dieser Dienst zum Zeitpunkt der Drucklegung noch nicht zur Verfügung.

Die SMS-Nachricht erstellen Sie in diesem Fall wie folgt:

1. Erstellen der SMS-Nachricht.
2. Drücken Sie die Taste OK. Im Display erscheint **Senden an**. Drücken Sie die OK-Taste.
3. Geben Sie unter **Nummer** die zweistellige Kennziffer für die Faxvorlage ein und anschließend die Faxnummer des Empfängers mit der nationalen Vorwahl.
4. Betätigen Sie die Taste OK.
Beispiel: Sie möchten ein Glückwunschfax versenden, so wählen Sie:
97 0721 123456789.
Nachdem der Empfänger die SMS erhalten hat, erhalten Sie eine Empfangsbestätigung: Vielen Dank. Drücken Sie die OK-Taste, dann können Sie die vollständige Empfangsbestätigung lesen.

i Hinweis:

Das Versenden an eine Zielrufnummer im Ausland ist derzeit nicht vorgesehen!



SMS to speech

In diesem Fall wird die SMS - Nachricht in eine Sprachnachricht umgewandelt und kann somit an jeden Telefonanschluss versendet werden.

Deutsche Telekom:

Besitzt der Empfänger kein SMS-fähiges Telefon, wird die SMS an die T-NetBox der Telekom weitergeleitet. Von dort kann der Empfänger gemäß den festgelegten Regeln die Nachricht abholen.

Ist keine T-Net Box für die Zielrufnummer vorhanden, wird die Zielrufnummer angewählt und dem Empfänger die SMS direkt vorgelesen. Weitere Informationen erhalten Sie unter **0800 33 047 47**.

Beachten Sie, dass das Vorlesen der Nachricht erst erfolgt, nachdem sich der angerufene Teilnehmer meldet. Die Rufnummer des Absenders wird am Ende der Nachricht angesagt.

Anny Way

Beachten Sie, dass hier die Rufnummer Bestandteil der SMS ist, d.h. zu den 160 möglichen Zeichen gezählt werden muß!

1. Möchten Sie, dass die SMS vorgelesen wird, gehen Sie wie folgt vor:
Geben Sie zu Beginn Ihrer SMS die Empfänger-Rufnummer ein und trennen Sie diese durch einen Doppelpunkt vom Text.
2. Jetzt geben Sie die Textnachricht ein.
3. Betätigen Sie Taste **Option** und danach **OK**.
4. Geben Sie unter **NUMMER**: die Rufnummer für die Sprachumsetzung ein:

S P E E C H
(7) (7) (3) (3) (2) (4)

Betätigen Sie die Taste **Senden**.

i Hinweis: Aktuelle Informationen erhalten Sie unter :
<http://www.sms-im-festnetz.de> oder unter Telefonansagedienst bzw. Fax-
abruf: 01805 266 900 (gebührenpflichtig 1Minute = 0,125 €).



SMS to E-mail

Sie können auch SMS-Nachrichten an eine e-Mail -Adresse senden.

Beachten Sie, dass hier die e-Mail-Adresse Bestandteil der SMS ist, d.h. zu den 160 möglichen Zeichen gezählt werden muß!

Der Empfänger erhält als Absender-Adresse die Telefonnummer des Absenders mit der Domain t-netbox.de, z.B.: **072112345@t-netbox.de**.

1. Tragen Sie zu Beginn der Textnachricht die e-Mail-Adresse ein und trennen Sie die Adresse durch **ein Leerzeichen** vom nachfolgenden SMS-Text.
2. Betätigen Sie nach Ihrer Adressen- und Texteingabe die Taste OK.
3. Tragen Sie unter **Nummer** die Rufnummer für den **e-mail- Dienst** ein.
4. Betätigen Sie die Taste OK.
5. Die SMS- Nachricht muss jetzt an die Kurzwahl- Rufnummer für den **e-mail-Dienst 8 0 0 0** gesendet werden!

Anny Way:

Tragen Sie zu Beginn der Textnachricht die e-Mail-Adresse (anstelle von @ kann auch Q eingetragen werden) ein und trennen Sie die Adresse durch einen Doppelpunkt vom nachfolgenden Text.

Bestätigen Sie Ihre Adressen und Texteingabe mit der OK-Taste.

Tragen Sie unter **Nummer** die Rufnummer für den **e-mail-Dienst** ein.

Betätigen Sie nach Ihrer Eintragung die Taste OK.

Die Rufnummer für den e-mail-Dienst lautet: (6) (2) (4) (5)



An- / Abmelden als Benutzer der Serviceleistung SMS im Festnetz

Damit Sie SMS im Festnetz senden und empfangen können, müssen Sie sich beim SMS - Zentrum Ihres Providers anmelden.

Deutsche Telekom AG:

Hier erfolgt die einmalige kostenfreie Registrierung, indem Sie eine SMS mit dem Text **ANMELD** an die Empfängerrufnummer **8888** senden.

Sie erhalten danach vom SMS- Zentrum eine Bestätigung der Registrierung. Wenn Sie keine Bestätigung erhalten, dann prüfen Sie, ob Ihr Anschluss den Voraussetzungen genügt.

Ebenso können Sie sich wiederum abmelden, indem Sie eine SMS mit dem Text **ABMELD** an die Empfängerrufnummer **8888** senden.

Eingehende SMS - Nachrichten werden Ihnen dann vorgelesen.

Anny Way:

Sobald Sie ihre erste SMS vom Festnetz versendet haben, wird Ihr Anschluss automatisch auch für den Empfang von SMS- Nachrichten freigeschaltet. Sollte keine Textnachricht empfangen werden können, so prüfen Sie, ob alle Voraussetzungen erfüllt sind.

Ist dies der Fall, so senden Sie eine SMS an die Servicenummer **2547**. Sie werden dann neu registriert und erhalten eine SMS als Bestätigung.

i Betreiben Sie ihr SMS-Telefon an einer TK-Anlage, so erkundigen Sie sich beim Hersteller, ob diese Anlage SMS- fähig ist. Die CLIP- Durchschaltung an der TK-Anlage genügt nicht, um eine SMS als Textnachricht zu empfangen. SMS-Nachrichten werden Ihnen in diesem Fall nur vorgelesen. Eine SMS senden ist allerdings möglich.

SMS-Weiterleitung bei Abwesenheit

Benutzen Sie das SMS-Zentrum der Deutschen Telekom AG, dann können Sie bei Abwesenheit Ihre SMS-Nachrichten an eine andere Zielrufnummer weiterleiten. Haben Sie die Weiterleitung eingerichtet, werden sofort alle SMS-Nachrichten an die angegebene Zielrufnummer gesendet.

Aktivieren der Weiterleitung

Senden Sie eine SMS an die Empfängerrufnummer **8888** mit dem Inhalt: **WZIEL** (Leerzeichen) **Sendeart** (Leerzeichen) **Rufnummer**.

Folgende Sendarten sind möglich:

TEL für ein SMS- fähiges Festnetztelefon
FAX für eine Faxrufnummer
TBOX für die T-NetBox, Anrufbeantworter im Netz der Telekom
MF für Mobiltelefon



Weiterleitungsziel abfragen

Senden Sie eine SMS an die Empfängerrufnummer **8888** mit dem Text **INFO**.

Weiterleitung löschen

Senden Sie eine SMS an die Empfängerrufnummer **8888** mit dem Text **WZIEL**. Die Weiterleitung wird gelöscht.

① Weiterleitungen sind für den Nutzer, der die Weiterleitung eingerichtet hat, für jede weitergeleitete SMS kostenpflichtig.

Konfigurieren des SMS- Menüs

Die Einstellungen können Sie jederzeit ändern.

SMS-Zentrum eintragen

Unter dem Menüpunkt **Einstell.** wird die Rufnummer des Providers für den SMS- Dienst eingetragen. Sie müssen einen Provider für den Empfang und für den Versand von SMS eintragen.

1. Drücken Sie zweimal die Taste , im Display erscheint **SMS Schreiben**. Wählen Sie mit der Pfeiltaste  **SMS Zentrum** und drücken Sie die OK- Taste.
2. Im Display erscheint **Empfangen**. Drücken Sie OK. Im Display erscheint die hinterlegte Providernummer. Drücken Sie OK.
3. Standardmäßig ist als Provider die Deutsche Telekom AG (**0193010**) eingetragen. Sie können nun die gewünschte Nummer eintragen und mit der OK-Taste bestätigen.
4. Die Nummer des Providers wird gespeichert und ist als Empfangszentrum gültig.
5. Um das Sendezentrum auszuwählen, verfahren sie w.o. beschrieben, nur wählen Sie mit den Pfeiltasten den Menüpunkt **Senden**.
6. Drücken Sie OK, im Display erscheint die hinterlegte Providernummer. Standardmäßig ist als Provider die Deutsche Telekom AG (**0193010**) eingetragen. Sie können nun die gewünschte Nummer eintragen und mit der OK-Taste bestätigen.
4. Die Nummer des Providers wird gespeichert und ist als Sendezentrum gültig.

Rufnummer des SMS - Zentrums der Deutschen Telekom AG: **0193010**

Rufnummer des SMS - Zentrums von Anny Way: **09003266900**

① Ist keine Nummer eingetragen, so ist die SMS- Funktion ausgeschaltet!



Eingangsliste

Empfangene SMS werden in der Eingangsliste gespeichert, und zwar max. 30 SMS. Ist die Eingangsliste voll, erhalten Sie die Meldung **Eingang voll**. Um neue SMS empfangen zu können, müssen Sie alte SMS aus der Liste löschen.

SMS lesen

Neue Textmeldungen werden durch das blinkende SMS- Symbol im Display signalisiert. Beim Eingang einer SMS hören Sie kurz den Rufsignalton. Die SMS-Nachrichten sind nach ihrem Eingang (Datum / Uhrzeit) sortiert.

1. Drücken Sie die zweimal die Taste \rightarrow . Im Display erscheint **SMS Schreib..**
2. Wählen Sie mit der Pfeiltaste \blacktriangleright **Eingang**. Drücken Sie OK. Im Display erscheint die neueste SMS.
3. Mit den Pfeiltasten können Sie in der Liste blättern. Angezeigt wird Ihnen auf einen Blick der Absendername (wenn im Telefonbuch hinterlegt) oder die Rufnummer, Datum und Uhrzeit des Eingangs. Um die Nachricht zu lesen, drücken Sie OK. Mit den Pfeiltasten können Sie innerhalb der SMS blättern.
4. Nachdem Sie die SMS gelesen haben, können Sie das SMS-Menü durch mehrfaches drücken auf ESC verlassen. Durch drücken der Taste OK öffnet sich ein Untermenü.
5. Sie können die SMS beantworten, weiterleiten, löschen oder alles löschen.

Antworten, Weiterleiten und Löschen empfangener SMS

Haben Sie ihre neue(n) Nachricht(en) gelesen, so können Sie diese löschen, beantworten, den Absender zurückrufen, die Rufnummer im Telefonbuch speichern oder weiterleiten.

1. Sie befinden sich im SMS-Menü und haben die neue Nachricht gelesen. Drücken Sie die Taste OK.
2. Mit Hilfe der Pfeiltasten können Sie nun die Art der Weiterbearbeitung wählen. Bestätigen Sie ihre Wahl mit OK.

Nachricht löschen

1. Wählen Sie mit den Pfeiltasten das Untermenü **Löschen** und bestätigen Sie mit OK. Im Display erscheint **Gelöscht**.



Nachricht beantworten

1. Wählen Sie mit den Pfeiltasten das Untermenü **Antworten** und bestätigen Sie mit OK. Im Display erscheint ein blinkender Cursor_. Geben Sie mit der Tastatur ihren Antworttext ein und drücken Sie OK.
2. Im Display erscheint **Senden an**. Drücken Sie OK. Die Rufnummer des Absenders, auf dessen SMS Sie antworten möchten, erscheint im Display. Drücken Sie zweimal OK, die Antwort wird gesendet. Sie können die Antwort auch an eine andere Rufnummer versenden. Dazu müssen sie zuerst die Absendernummer löschen und dann die neue Nummer eingeben.

Nachricht weiterleiten

1. Wählen Sie mit den Pfeiltasten das Untermenü **Weiterleiten** und bestätigen mit OK. Im Display erscheint der Text der SMS. Drücken Sie OK. Im Display erscheint **Senden an**.
2. Drücken Sie OK, im Display erscheint **Nummer**. Geben Sie mit der Tastatur die Rufnummer ein und drücken Sie OK.
3. Im Display erscheint **SMS Senden**.

Alle Nachrichten aus der Eingangsliste löschen

1. Wählen Sie mit den Pfeiltasten das Untermenü **Alle Löschen** und bestätigen Sie mit OK. Sie hören den Quittungston und alle Nachrichten sind gelöscht. Im Display erscheint **Keine SMS**.



Ausgangsliste bearbeiten

Gesendete SMS werden in der Ausgangsliste gespeichert, und zwar maximal 5 SMS. Die neueste SMS „schiebt“ die älteste SMS aus der Liste und diese wird automatisch gelöscht.

1. Drücken Sie zweimal die Taste \rightarrow .
2. Wählen Sie mit der Taste \blacktriangleright **Ausgang** und drücken Sie OK. Im Display erscheint die zuletzt verschickte SMS.
3. Mit den Pfeiltasten können Sie in der Liste blättern. Angezeigt wird Ihnen auf einen Blick der Empfängername (wenn im Telefonbuch hinterlegt) oder die Rufnummer, Datum und Uhrzeit des Ausgangs. Um die Nachricht zu lesen, drücken Sie OK. Mit den Pfeiltasten können Sie innerhalb der SMS blättern.
4. Nachdem Sie die SMS gelesen haben, können Sie das SMS-Menü durch gedrücktthalten der Taste ESC verlassen. Durch drücken auf OK öffnet sich ein Untermenü.
5. Sie können die SMS erneut senden, speichern, löschen oder alle löschen. Die Vorgehensweise ist identisch mit der Eingangsliste.

SMS erneut versenden

Sie haben die Möglichkeit, in der Ausgangsliste gespeicherte SMS zu bearbeiten und danach erneut zu verschicken.

1. Wählen Sie mit den Pfeiltasten das Untermenü **Ausgang** und bestätigen mit OK. Im Display erscheint die letzte SMS. Wählen Sie mit den Pfeiltasten die gewünschte SMS. Drücken Sie die dreimal die Taste OK. Die im Display erscheinende SMS können Sie wie folgt bearbeiten:
2. Wollen Sie ein Leerzeichen einfügen, so drücken Sie die Taste 0. Um in einem Wort eine Stelle nach links zu springen, drücken Sie die Pfeiltaste nach links (\blacktriangleleft). Nach rechts gelangen Sie durch drücken der Pfeiltaste nach rechts (\blacktriangleright). Sie können ausgewählte Zeichen überschreiben oder löschen und neu eingeben. Nach dem Bearbeiten drücken Sie OK.
3. Im Display erscheint **Senden an**. Drücken Sie OK. Geben Sie die Rufnummer mit der Tastatur ein. Nach Eingabe der Rufnummer drücken Sie OK.



SMS speichern

1. Wählen Sie die gewünschte SMS in der Ausgangsliste aus und drücken Sie OK. Im Display erscheint der Text der SMS.
2. Drücken Sie dreimal die Taste OK.
3. Wählen Sie den Menüpunkt **SMS Speich..** Drücken Sie OK. Im Display erscheint **Gespeichert.**

Nachricht löschen

1. Wählen Sie mit den Pfeiltasten das Untermenü **Löschen** und bestätigen Sie mit OK. Im Display erscheint **Gelöscht.**

Alle Nachrichten aus der Ausgangsliste löschen

1. Wählen Sie mit den Pfeiltasten das Untermenü **Alle Löschen** und bestätigen Sie mit OK. Alle Nachrichten sind gelöscht.





Anhang

Fehlersuche

Keine Anzeige

Überprüfen Sie, ob die Akkus ordnungsgemäß eingelegt sind.
Stellen Sie das Mobilteil in die Ladeschale, um die Akkus aufzuladen.
Entfernen Sie die Akkus aus dem Mobilteil und legen Sie sie wieder ein.

Der Akku ist leer

Überprüfen Sie, ob die Akkus ordnungsgemäß eingelegt sind.
Säubern Sie die Ladekontakte des Mobilteils und der Basisstation,
laden Sie die Akkus auf.

 Die Akkuanzeige zeigt einen niedrigen Ladezustand an und das Mobilteil gibt einen Warnton ab.

Laden Sie die Akkus des Mobilteils auf.
Tauschen Sie die Akkus gegen neue Akkus aus, wenn die Akkus zu schnell entladen werden.

Das Mobilteil findet die Basisstation nicht.

Sie befinden sich außerhalb der Reichweite, gehen Sie näher an die Basisstation heran.
Überprüfen Sie die Stromversorgung der Basisstation.
Melden Sie das Mobilteil wie beschrieben an einer Basisstation an.
Entfernen Sie die Akkus aus dem Mobilteil und legen Sie sie wieder ein.
Trennen Sie das Netzteil von der Basisstation und schließen Sie es erneut an.

Kein Freizeichen

Prüfen Sie, ob das Telefonanschlusskabel ordnungsgemäß an der Basisstation und an der Telefonanschlussdose angeschlossen ist.
Verwenden Sie das mitgelieferte Telefonanschlusskabel.
Erhöhen Sie die Hörerlautstärke des Mobilteils.



Wahl nicht möglich

Die von Ihnen gewählte Nummer ist gesperrt.
Tastatur gesperrt.
Sie haben Ihre PIN vergessen.
Setzen Sie das Mobilteil auf die Werkseinstellungen zurück.

Pflege

Wischen Sie Basis und Mobilteil mit einem **feuchten** Tuch oder einem Antistatiktuch ab. Benutzen Sie **nie** ein trockenes Tuch! Es besteht die Gefahr der statischen Aufladung.





Garantie*

Für dieses Gerät besteht eine Garantie von 24 Monaten.

Die Garantiezeit beginnt mit dem Kauf. Zum Nachweis des Datums bewahren Sie bitte die Kaufbelege, wie Quittung, Rechnung, Kassenzettel oder Lieferschein, auf.

Werden Artikel ohne Kaufbelege zur Reparatur eingesandt, kann die Reparatur nur kostenpflichtig erfolgen. Dies trifft auch bei nicht ausreichend verpackten Artikeln zu. Innerhalb der Garantiezeit werden unentgeltlich alle Mängel beseitigt, die auf Material- oder Herstellungsfehlern beruhen. Innerhalb der Garantiezeit wird nach eigener Wahl des Service bzw. der Firma ITM Technology AG Garantie durch Reparatur oder Gerätetausch geleistet.

Ausgetauschte Teile/Geräte gehen in unser Eigentum über. Durch den Gerätetausch erneuert oder verlängert sich die Garantie nicht automatisch, es bleibt die ursprüngliche Garantiezeit des Erstgerätes bestehen, diese endet nach 24 Monaten. Von der Garantie ausgenommen sind Schäden, die auf unsachgemäßen Gebrauch, auf Verschleiß, auf Eingriff durch Dritte oder auf höhere Gewalt zurückzuführen sind. Die Garantie erfasst nicht Verbrauchsmaterialien (Akku, Batterien, Verpackung, usw.) und auch nicht diejenigen Mängel, die den Wert oder die Gebrauchstauglichkeit des Gerätes nur unerheblich beeinträchtigen. Schadenersatzansprüche sind ausgeschlossen, soweit sie nicht auf Vorsatz oder grober Fahrlässigkeit des Herstellers beruhen. Unser Kundendienst steht Ihnen selbstverständlich auch nach Ablauf der Garantiezeit weiterhin zur Verfügung. Nach Ablauf der Garantie bzw. für Schäden, für die wir keine Garantie übernehmen können, erhalten Sie einen Kostenvoranschlag.

Reparaturanschrift*

Sollte es erforderlich sein, dass Sie Ihr Gerät zur Reparatur einschicken müssen, erfahren Sie die für Sie zuständige Servicestelle und Adresse unter der

Hotline

für Deutschland : 01805 88 01 01 (12 Cent / Min. aus dem Festnetz)
für Österreich : 08209 19 93 06 1 (16 Cent / Min. aus dem Festnetz)

Dieser Reparaturservice ist in der Garantiezeit (24 Monate) kostenlos. Bitte beachten Sie die obenstehenden allgemeinen Garantiebestimmungen. Bitte verwenden Sie zur Einsendung die beiliegende Garantiekarte und senden Sie Ihr komplettes Gerät inkl. aller Zubehörteile frei Haus (Porto bezahlt) ein.

* Die Garantie gilt nur in Deutschland und Österreich.

Für die Garantiebedingungen und Reparaturanschrift in anderen Ländern wenden Sie sich bitte an ihren Händler.



Technische Daten

Telefon

System	Analoges DECT Telefon
Stromversorgung Basis	Netzadapter 230 V AC / 50Hz / 35mA; Us: 6V DC / 200mA
Mobilteil	2 Akkus Einzelakku, TYP: AAA Ni-MH 1,2V / 600mAh
Akkustandzeiten:	
Stand By Zeit:	ca. 100 Stunden
Dauersprechzeit:	ca. 11 Stunden
Umgebungstemperatur	5° C bis + 35° C; 25% bis 85% Luftfeuchtigkeit
Zulässige Lagertemp.	-10° C bis + 50° C
Reichweite	bis zu 300m im Freien bis zu 50m in Gebäuden
Wahlverfahren	MFV (Tonwahl) / IWV (Impulswahl)
Signaltastenfunktion	Flash 100ms / 300ms
Abmessungen	
Basis	125 x 88 x 75 mm
Mobilteil	140 x 50 x 25 mm
Anschlusskabel	
Netzanschlusskabel	ca. 3,0 m
Telefonanschlusskabel	ca. 3,0 m

Technische Änderungen vorbehalten!



Index

A

Abmelden 18
Absenderrufnummer 43, 51
Akkuwechsel 16
Anhang 53
Anklopfen 25, 32, 33, 34
Anmelden 17
Anny Way 45, 46, 47, 48
Anruf 28, 32, 34, 35, 38, 39, 40, 48
Anruferliste 2, 30, 38, 39, 40
Antworten 50, 51, 52
Ausgangsliste 42, 52, 53
Außer Reichweite 16
Automatische Gesprächsannahme 23

B

Basis 7, 15, 16, 17, 18, 23, 28, 29, ff
Blockwahl 30

C

CE-Erklärung 62
CLIP 38, 41, 47

D

Datum 26
Display 17, 18, 31, 34, 35, 38, 39, 42, 44, 48, 50, 51, 52, 53
Dreierkonferenz 25, 32, 33, 35

E

Eingangsliste 42, 50, 51, 52
Einstellungen 24, 43, 48
Einträge 20, 30, 36, 38, 40
Extern 2, 28, 29, 32

F

Fehlersuche 53
Flashzeit 25, 32
Freisprechen 29
Freisprechlautstärke 29



G

Garantie 56
Gespräch annehmen 25
Gesprächsdaueranzeige 34, 35, 36
Gesprächsübergabe 34

H

Hörerlautstärke 29, 54

I

Intern 28, 33, 34, 41, 62

K

Komfortfunktionen Extern 32
Komfortfunktionen Intern 34
Kunden-Hotline 7
Kurzanleitung 2

L

Leistungsmerkmale 41
Löschen 50, 53

M

Makeln 25, 32, 33, 35
Menüübersicht 8
Mobilteil 2, 7, 10, 15, 16, 17, 18, 21, 22, 23, 24, ff

N

Nachricht 42, 43, 44, 45, 46, 47, 50, 51, 52, 53
Nachricht beantworten 51
Nachricht löschen 50, 53
Nachricht weiterleiten 51

P

Paging 17, 31
Pflege 54
PIN 17, 25, 55

R

Reichweite 16, 54, 57
Reparaturanschrift 56
Rückfragen 32
Rücknahme von alten Geräten 62
Rufnummer 41, 42, 43, 45, 46, 47, 48, 49, 50, 51, 52
Rufton 21, 24



S

Senden 43, 47, 48
Sicherheitshinweise 7
SMS 41, 42, 43, 44, 45, 46, 47, 48, 49, 50, 51, 52, 53
SMS lesen 50
SMS schreiben 42
SMS to Fax 44
SMS to speech 45
SMS-Weiterleitung 47
SMS-Zentrum eintragen 48
Sprache 22

T

Tastatur 19, 21, 22, 25, 36, 39, 55
Technische Daten 57
Telefon in Betrieb nehmen 15
Telefonbuch 2, 19, 20, 28, 30, 31, 36, 37, 38, 39, 50, 51, 52
Telefonieren 28, 62
Telekom 47, 48, 49
Textmeldungen 41, 50

U

Uhrzeit 26

W

Wahlverfahren 24, 57
Wahlwiederholung 2, 30
Weiterleitung 47, 48
Werkseinstellung 23



CE-Erklärung

Ihr Telefon ist zum Betrieb in Ihrem Land vorgesehen.
Dieses Gerät ist für die Anschaltung an das öffentliche analoge Telefonnetz zugelassen und ausschliesslich für den Betrieb in Wohn- und Geschäftsbereichen zu benutzen. Es darf durch jedermann über die Telefon-Anschluss-Einheit (TAE) angeschaltet und in Betrieb genommen werden. Jede andere Nutzung gilt als nicht bestimmungsgemäss.
Eigenmächtige Veränderungen oder Umbauten, die nicht in diesem Handbuch beschrieben sind, sind nicht zulässig.

Hiermit erklären wir, **ITM Technology AG**, dass das Gerät mit den grundlegenden Anforderungen und anderen relevanten Bestimmungen der EU-Richtlinie 1999/5/EG übereinstimmt.
Die Original-Konformitätserklärung kann im Internet unter

www.hagenuk.de

eingesehen werden.



Rücknahme von alten Geräten

Hat Ihr *Ceno 300* ausgedient, bringen Sie das Altgerät zur Sammelstelle Ihres kommunalen Entsorgungsträgers (z. B. Wertstoffhof). Das untenstehende Symbol bedeutet, dass das Altgerät getrennt vom Hausmüll zu entsorgen ist. Nach dem Elektro- und Elektronikgerätegesetz sind Besitzer von Altgeräten gesetzlich gehalten, alte Elektro- und Elektronikgeräte einer getrennten Abfallerfassung zuzuführen. Helfen Sie bitte mit und leisten einen Beitrag zum Umweltschutz, indem Sie das Altgerät nicht in den Hausmüll geben.

