

# swissvoice Avena 135/135 Duo

Schnurloses Analog-Telefon DECT

## Bedienungsanleitung

Achtung: Bedienungsanleitung  
mit Sicherheitshinweisen!

Bitte vor Inbetriebnahme lesen  
und sorgfältig aufbewahren.



# Sicherheitshinweise

Das DECT Cordless Telefon dient der Übertragung von Sprache über das analoge Telefonnetz. Jede andere Art der Verwendung ist nicht erlaubt und gilt als nicht bestimmungsgemäss. Die Bedienungsanleitung mit ihren Sicherheitshinweisen ist Bestandteil des Gerätes und muss beim Wiederverkauf dem neuen Besitzer ausgehändigt werden.

## Vorsicht!

Nur zugelassene Akkuzellen verwenden: Nickel-Metall-Hydrid (Ni-MH AAA) mit vorzugsweise mehr als 650 mAh.

Der Einsatz anderer Akkuzellen-Typen oder von nicht wiederaufladbaren Batterien/Primärzellen kann gefährlich sein und zu Funktionsstörungen des Gerätes bzw. Beschädigungen führen. Der Hersteller übernimmt für diese Fälle keine Haftung.

Zum Einlegen der Akkus beachten Sie bitte die Anweisungen im Kap. «Akkus in die Handgeräte einlegen».

Achten Sie auf korrektes Einlegen der Akkuzellen gemäss Kennzeichnung im Akkufach des Handgerätes.

## Bitte beachten Sie:

- ⊘ Akkuzellen nicht ins Wasser tauchen oder ins Feuer werfen.
- ⊘ Akkuzellen können während des Aufladens warm werden; dies ist ein normaler und ungefährlicher Vorgang.
- ⊘ Keine fremden Ladegeräte verwenden, die Akkuzellen können sonst beschädigt werden.
- ⊘ **Träger von Hörgeräten** sollten vor der Nutzung des Telefons **beachten**, dass sich Funksignale in Hörgeräte einkoppeln und einen unangenehmen Brummtönen verursachen können.
- ⊘ Benutzen Sie Ihr DECT Cordless Telefon nicht in explosionsgefährdeten Umgebungen (z.B. Lackierereien, Tankstellen, usw.)
- ⊘ Stellen Sie die Basis- bzw. Ladestation nicht in Bädern oder Duschräumen auf.
- ⊘ Medizinische Geräte können durch die Funksignale in ihrer Funktion beeinflusst werden.
- ⊘ Bei einem Spannungsausfall des öffentlichen Stromnetzes oder bei leeren Akkuzellen funktioniert Ihr DECT Cordless Telefon nicht!
- ⊘ Das Handgerät darf nicht ohne Akkuzellen oder ohne Akkudeckel geladen werden.
- ⊘ Blanke Kontaktstellen nicht berühren!
- ⊘ Für die Basisstation nur das mitgelieferte Steckernetzgerät SNG 05-ea verwenden.

## Entsorgung

Entsorgen Sie die Akkus, die Basisstation, das Handgerät, die Ladestation und das Netzgerät umweltgerecht.

---

# Inhaltsverzeichnis

Ihr Avena 135/135 Duo ist für den Anschluss an das analoge Telefonnetz bestimmt.  
Das Telefon ist entweder mit einem einzelnen Handgerät (Avena 135) oder als Set mit zwei Handgeräten und einer Ladestation (Avena 135 Duo) erhältlich.

## Sicherheitshinweise

<b>Inhaltsverzeichnis</b> .....	<b>1</b>
<b>Telefon in Betrieb nehmen</b> .....	<b>5</b>
Verpackungsinhalt .....	5
Zusätzlicher Lieferumfang für Avena 135 Duo .....	5
Aufstellungsort .....	5
Aufstellen der Basis- bzw. Ladestation .....	6
Wandmontage .....	7
Telefon anschliessen .....	8
Ladestation anschliessen .....	9
Akkus in die Handgeräte einlegen .....	10
Akkus laden .....	11
<b>Display und Tastatur</b> .....	<b>13</b>
Displayanzeigen .....	13
Handgerät .....	14
Tasten am Handgerät .....	15
Tasten an der Basisstation .....	17
Paging: Suche eines verlegten Handgerätes .....	17
<b>Erstes Telefonieren</b> .....	<b>18</b>
Handgerät ein-/ausschalten .....	18
Handgerät bei Auslieferung .....	19
Tastensperre ein-/ausschalten .....	19
Datum und Zeit .....	19

# Inhaltsverzeichnis

Telefonieren .....	20
Anruf annehmen .....	21
Gespräch beenden .....	21
Unbeantwortete Anrufe .....	22
Freisprechen .....	22
Lautstärke während Gespräch verändern .....	23
Handgerät stummschalten (Mute) .....	23
<b>Nachrichten-Listen .....</b>	<b>24</b>
Nachrichten .....	24
<b>Komfortabel wählen .....</b>	<b>25</b>
Wählen aus dem Telefonbuch .....	25
Telefonbuch verwalten .....	25
Sonderzeichen eingeben .....	26
Einträge im Telefonbuch ändern .....	27
Wählen aus dem VIP-Telefonbuch .....	28
VIP-Telefonbuch verwalten .....	29
Schnellwahl (Netz-Mailbox) .....	30
Wahlwiederholung .....	31
Wahlwiederholungsliste verwalten .....	32
Wählen aus der Anrufliste .....	34
Anrufliste verwalten .....	35
Interne Rufnummer wählen .....	38
Rückruf bei besetzt .....	39
Anonym anrufen .....	40
Direktruf (Babyruf) .....	41
<b>Telefonieren mit Mehreren .....</b>	<b>42</b>
Anklopfen .....	42
Anklopfen ein-/ausschalten .....	43
Anklopfendes Gespräch annehmen .....	44
Anklopfendes Gespräch abweisen .....	45
Interne Rückfrage .....	46
Externe Rückfrage .....	47

# Inhaltsverzeichnis

Externes Gespräch intern vermitteln .....	48
Makeln (mit zwei Gesprächspartnern abwechselnd sprechen) .....	48
Dreierkonferenz .....	49
<b>Umleitung .....</b>	<b>50</b>
Umleitung ein-/ausschalten .....	50
Netzcodes für Umleitung programmieren .....	52
<b>SMS-Nachrichten (Textmeldungen).....</b>	<b>53</b>
SMS-Zentrale (SMS-Gateway) .....	54
Rufnummer der SMS-Zentralen bearbeiten .....	55
SMS schreiben .....	56
Texteingabe .....	58
SMS empfangen .....	59
SMS-Eingangsliste .....	59
SMS-Ausgangsliste .....	62
Besondere SMS-Funktionen .....	64
<b>Sicherheit vor unbefugtem Zugriff .....</b>	<b>65</b>
Nur befugte Anrufe möglich .....	65
Abhörsicherheit .....	65
Schutz durch PIN-Code (Geheimzahl) .....	65
Tastensperre .....	65
<b>Handgerät einstellen .....</b>	<b>66</b>
Tonruflautstärke einstellen (HS) .....	66
Tonrufmelodie einstellen .....	67
Hinweistöne ein-/ausschalten .....	68
Name des Handgerätes ändern .....	69
Displaysprache festlegen .....	69
Display-Kontrast einstellen .....	70
Notrufnummern eingeben/ändern .....	70
Lieferzustand des Handgerätes wiederherstellen .....	71
Handgerät-Einstellung Lieferzustand .....	72

# Inhaltsverzeichnis

<b>Basisstation einstellen</b> .....	<b>73</b>
Tonruflautstärke einstellen (BS) .....	73
Tonrufmelodie einstellen .....	74
PIN-Code ändern .....	75
Datum/Zeit einstellen .....	76
Flashzeit einstellen .....	77
Lieferzustand der Basisstation wiederherstellen .....	78
Basisstation-Einstellung Lieferzustand .....	79
<b>Telefon-Zusatzdienste</b> .....	<b>80</b>
Telefon-Zusatzdienste abonnieren .....	80
Funktion CLIP .....	80
Netzcodes für Zusatzdienste .....	80
Zusatzdienste über Menü anwenden .....	81
Netz-Codes für Zusatzdienste programmieren .....	82
Netz-Mailbox/Netz-Anrufbeantworter .....	83
<b>Betrieb an einer Telefonanlage</b> .....	<b>84</b>
Amtskennziffer eingeben .....	84
<b>Betrieb mit mehreren Handgeräten</b> .....	<b>85</b>
Handgerät anmelden .....	85
Anmeldung an mehreren Basisstationen .....	86
Handgerät abmelden .....	86
Wechsel zu einer anderen Basisstation .....	87
<b>Anhang</b> .....	<b>88</b>
Tabelle der verfügbaren Zeichen .....	88
Technische Daten .....	89
Zulassung .....	90
CE-Kennzeichnung .....	90
Garantiebestimmungen .....	90
<b>Garantieschein</b> .....	<b>91</b>
<b>Konformitätserklärung</b> .....	<b>93</b>

# Telefon in Betrieb nehmen

## Verpackungsinhalt

In der Verpackung sind enthalten:

- ⇨ Avena 135 Basisstation (BS)
- ⇨ Avena 135 Handgerät (HS)
- ⇨ 2 Akkus (NiMH AAA)
- ⇨ Telefon-Anschlusskabel
- ⇨ Steckernetzgerät Typ SNG 05-ea
- ⇨ Bedienungsanleitung

---

**Hinweis:** Die neueste Version der Bedienungsanleitung kann von unserer Homepage [www.swissvoice.net](http://www.swissvoice.net) heruntergeladen werden.

---

## Zusätzlicher Lieferumfang für Avena 135 Duo

Falls Sie ein Avena 135 Duo gekauft haben (mit 2 Handgeräten) enthält die Verpackung zusätzlich:

- ⇨ Zweites Handgerät Avena 135
- ⇨ 2 Akkus (NiMH AAA)
- ⇨ Ladestation (für das zweite Handgerät) mit Steckernetzgerät Typ SNG 06-ea

## Aufstellungsort

Für die bestmögliche Reichweite empfehlen wir einen zentralen Aufstellungsort im Mittelpunkt Ihres Aktionsradius. Vermeiden Sie die Aufstellung in Nischen, Kammern und hinter Stahltüren.

Die maximale Reichweite zwischen Basisstation und Handgerät beträgt ca. 300 Meter. In Abhängigkeit von den Umgebungsbedingungen, den räumlichen und bautechnischen Gegebenheiten, kann die Reichweite geringer werden. In Gebäuden ist eine Reichweite bis 50 m möglich.

# Telefon in Betrieb nehmen

Bedingt durch die digitale Übertragung im genutzten Frequenzbereich können – abhängig vom bautechnischen Umfeld auch innerhalb der Reichweite – Funkschatten auftreten. In diesem Fall kann die Übertragungsqualität durch vermehrte, kurze Übertragungslücken vermindert sein. Durch geringfügige Bewegung aus dem Funkschatten wird die gewohnte Übertragungsqualität wieder erreicht.

Bei Überschreiten der Reichweite wird die Verbindung getrennt, wenn Sie nicht innerhalb von 10 Sekunden in den Reichweitenbereich zurückkehren.

Um funktechnisch bedingte Einkopplungen in andere elektronische Geräte zu vermeiden, empfehlen wir einen möglichst grossen Abstand (min. 1 m) zwischen der Basis-/Ladestation und anderen Geräten.

## Aufstellen der Basis- bzw. Ladestation

Der Aufstellort für die Basis- und Ladestation muss sauber, trocken und gut belüftet sein. Wählen Sie einen Platz, der stabil, eben und keinen Erschütterungen ausgesetzt ist.

Stellen Sie die Basis- bzw. Ladestation nicht in unmittelbarer Nähe von elektronischen Geräten wie z. B. Hi-Fi-Geräten, Bürogeräten oder Mikrowellengeräten auf, um eine gegenseitige Beeinträchtigung auszuschliessen. Vermeiden Sie auch einen Aufstellort in der Nähe von Wärmequellen, z. B. Heizkörpern, und von Hindernissen, z. B. Metalltüren, dicken Wänden, Nischen und Schränken.

Die Basis- bzw. Ladestation hat keinen Netzschalter. Aus diesem Grund muss die Steckdose, an der sie angeschlossen ist, leicht zugänglich sein.

- 
- Hinweis:**
- Die Basis- bzw. Ladestation darf keiner direkten Sonnenbestrahlung ausgesetzt werden.
  - Die Basis- bzw. Ladestation muss vor Nässe geschützt werden. Sie darf nicht in Räumen, in denen Kondenswasser, korrosive Dämpfe oder übermässiger Staubanfall auftreten, aufgestellt werden. Kondenswasser kann in Keller-räumen, Garagen, Wintergärten oder Verschlägen auftreten.
  - Die Umgebungstemperatur muss zwischen 5 °C und 40 °C liegen.
-



# Telefon in Betrieb nehmen

## Wandmontage

Ihr Avena 135/135 Duo lässt sich leicht an einer Wand montieren. Zu diesem Zweck finden Sie in der Verpackung zwei passende Schrauben und Dübel.

Setzen Sie die Dübel senkrecht untereinander im Abstand von 90 mm und drehen Sie die Schrauben ein. Lassen Sie zwischen Schraubenkopf und Wand ca. 3 mm Luft.

Hängen Sie die Basisstation ein, verbinden Sie sie mit der Stromversorgung und dem Telefon-Anschluss.

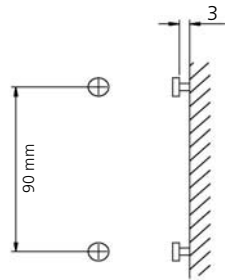

---

**Hinweis:** Bitte beachten Sie Folgendes:

- 230 V- und Telefon-Anschluss sollten in Reichweite der mitgelieferten Kabel liegen.
  - Bitte achten Sie auch darauf, die Basisstation nicht im Öffnungsbereich von Türen oder Fenstern zu montieren: Gefahr der Beschädigung!
  - Gefahrenhinweis: Beschädigung von in der Wand befindlichen Leitungen!
-

# Telefon in Betrieb nehmen

## Telefon anschliessen

Damit Sie Ihr Telefon in Betrieb nehmen können, müssen Sie die Anschlusskabel für den Telefon-Anschluss sowie das Netzkabel einstecken.

### Sicherheitshinweis

Nur das vorgesehene Netzteil Typ SNG 05-ea für die Basisstation verwenden!

#### ① Telefon-Anschlusskabel

Stecken Sie das Telefonanschluss-Kabel in die mit dem Telefonsymbol gekennzeichnete Buchse der Basisstation und legen Sie das Kabel in die entsprechende Kabelführung.

Stecken Sie das andere Ende des Kabels in die Steckdose Ihres Telefon-Anschlusses. Sollte Ihre Telefon-Steckdose nicht passen, müssen Sie sich einen entsprechenden Adapter beschaffen.

#### ② Netzkabel

Das Netzkabel wird zuerst in die mit dem Netzsteckersymbol gekennzeichneten Buchse an der Unterseite der Basisstation gesteckt und das Kabel in die Kabelführung gelegt. Dann stecken Sie das Stecker-netzgerät in die 230 V-Steckdose.

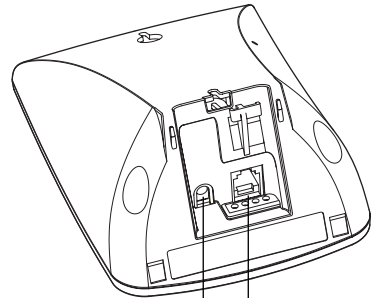

Anschluss-  
buchse für  
Netzkabel ②

Anschluss-  
buchse für  
Telefon-  
Anschluss-  
kabel ①

---

**Hinweis:** Bei nicht gestecktem Netzgerät bzw. Spannungsausfall ist Ihr Telefon nicht funktionsfähig.

---

# Telefon in Betrieb nehmen

Um Ihr Telefon auszustecken, ziehen Sie zuerst das Steckernetzgerät aus der 230 V-Steckdose und den Stecker aus der Steckdose Ihres Telefon-Anschlusses.

Zum Lösen des Telefon-Anschlusskabels drücken Sie (z. B. mit einem Kugelschreiber) den Rasthaken in Richtung Steckerkörper und ziehen gleichzeitig den Stecker am Kabel heraus.

## Ladestation anschliessen

Die Ladestation dient zum Aufladen der Akkus des zweiten Handgerätes. Stecken Sie das Steckernetzgerät in die Ladestation und verbinden Sie sie mit der 230 V-Steckdose. Legen Sie das zweite Handgerät in die Ladestation. Die Ladestation benötigt kein Telefonanschluss-Kabel.

# Telefon in Betrieb nehmen

## Akkus in die Handgeräte einlegen

Ihre Handgeräte sind erst nach einer vollständigen Erstladung der Akkus betriebsbereit.

### Akkufach

Das Akkufach befindet sich im unteren Teil des Handgerätes. Zwei wiederaufladbare NiMH-Akkus Typ AAA müssen in das Akkufach eingelegt werden.

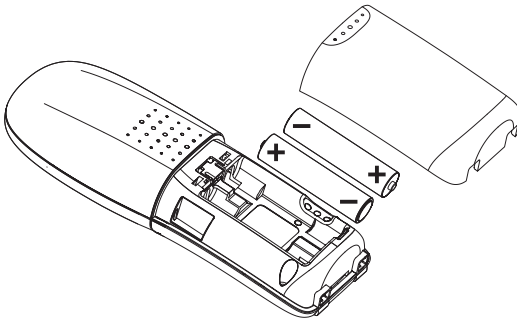

### Abnehmen des Akkufachdeckels:

Akkufachdeckel nach unten schieben (ca. 3 mm) und Deckel nach oben abheben.

### Einlegen der Akkus (Achtung: Polung beachten!)

Legen Sie die Akkus ins Akkufach. Achten Sie auf die richtige Polung der Akkus. Die Polaritätsangaben (+/-) im Akkufach müssen mit den Angaben auf den Akkus übereinstimmen. Bei falsch eingelegten Akkus ist das Handgerät nicht funktionsfähig und Beschädigungen sind nicht auszuschliessen.

Anschliessend legen Sie den Akkufachdeckel etwa 3 mm nach unten versetzt auf und schieben ihn nach oben, bis er einrastet.

# Telefon in Betrieb nehmen

## Akkus laden

Wenn Sie das Gerät ausgepackt haben, sind die Akkus noch nicht geladen. Zum Aufladen stellen Sie das Handgerät in die Basis- bzw. Ladestation. Das blinkende Akkusymbol im Handgerät signalisiert den Ladevorgang. Die Ladezeit der Akkus beträgt ca. 18 Stunden.

Den Ladezustand erkennen Sie an folgenden Anzeigen im Display des Handgerätes:



Ladezustand «voll»



Ladezustand «2/3»



Ladezustand «1/3»



Ladezustand «leer»

Erst nach einer vollständigen Erstladung der Akkus kann Ihr Display Ihnen eine korrekte Information über den Ladezustand geben und ist Ihr Handgerät voll funktionsfähig!

---

### Wichtig!



- Die Akkuanzeige braucht nach dem Einsetzen neuer Akkus einen kompletten Ladezyklus, um Ihnen eine korrekte Information über den Ladezustand geben zu können.
  - Nur NiMH-Akkus, niemals Batterien/Primärzellen verwenden.
-

# Telefon in Betrieb nehmen

---

- Hinweis:**
- Handgeräte niemals ohne eingelegte Akkus in die Basis- bzw. Ladestation einlegen!
  - Sie können Ihr Handgerät nach jedem Gespräch wieder in die Basis- bzw. Ladestation legen. Das Laden wird elektronisch gesteuert, damit die Akkus in den unterschiedlichsten Ladezuständen optimal und schonend geladen werden.  
Vermeiden Sie, die Akkus ohne besonderen Grund aus dem Handgerät herauszunehmen (ausser um sie durch neue zu ersetzen), da dadurch der optimale Ladevorgang beeinträchtigt wird.
  - Die Kapazität der eingesetzten Akkus kann verbessert werden, wenn nach längerer Nutzungsdauer die Akkus im Handgerät vollständig entladen und anschliessend wieder voll aufgeladen werden.
  - Bei voll aufgeladenen Akkus können Sie bis zu 12 Stunden telefonieren.
  - Wenn die Ladung der Akkus die untere Grenze erreicht hat, blinkt das Akkusymbol  im Display und Sie hören den Akku-Warnton (falls Akku-Warnton eingeschaltet). Sie haben noch ca. 10 Minuten Gesprächszeit.
-

# Display und Tastatur

## Displayanzeigen

Das Display des Handgerätes informiert Sie über den aktuellen Status Ihres Telefons. Das 4-zeilige Display (mit Hintergrund-Beleuchtung) kann verschiedene graphische Symbole sowie Textlinien anzeigen.

Die Bedeutung der Symbole in der oberen Reihe des Displays ist:

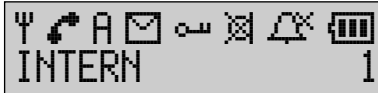

Das Antennen-Symbol leuchtet konstant, wenn eine Verbindung zur Basisstation besteht. Das blinkende Symbol zeigt an, dass sich das Handgerät an der Grenze der Reichweite der gewählten Basisstation befindet.



Sie haben die Gesprächs-Taste gedrückt.



Zeigt Ihnen an, dass Ihr Handgerät an der Basisstation A, B, C oder D angemeldet ist.

Im Lieferzustand ist Ihr Handgerät an der Basisstation A angemeldet.



Zeigt den Eingang einer oder mehrerer neuen SMS\* (Mitteilungen) an.



Sie haben die Tastensperre eingeschaltet.



Sie haben den Tonruf ausgeschaltet («Ruhe vor dem Telefon»).  
Ankommende Anrufe werden durch einen kurzen Ton signalisiert.



Sie haben Ihr Handgerät «stumm» geschaltet, das Mikrofon ist aus.



Zeigt Ihnen den Ladezustand des Akkus an.



Zeigt Ihnen Namen und Nummer des Handgerätes an. Sie können bis max. 5 Handgeräte an die Basisstation anmelden. Dies ermöglicht Ihnen von einem Handgerät auf das andere anzurufen und kostenlose «interne» Gespräche zu führen.

\*Informieren Sie sich bei Ihrem Netzbetreiber, ob dieser Dienst angeboten wird!

# Display und Tastatur

## Handgerät

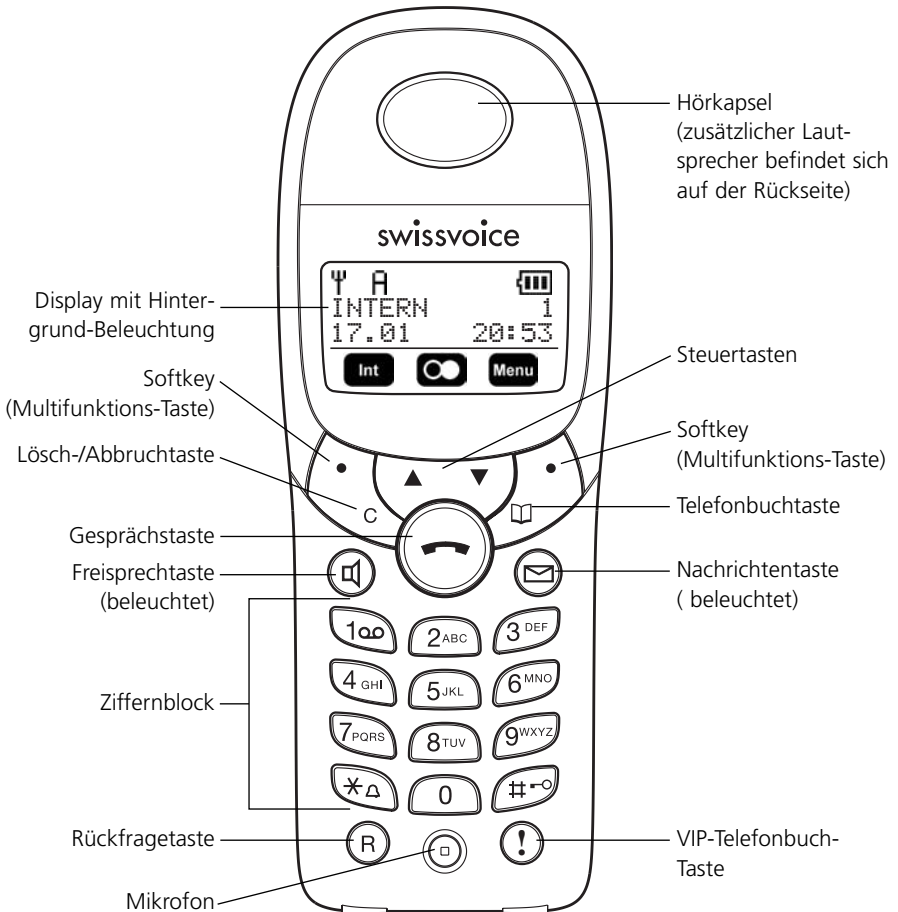







# Display und Tastatur

## Tasten am Handgerät

Die folgenden Abbildungen und kurzen Erläuterungen beziehen sich auf die Tasten auf Ihrem Handgerät.

 ...  Softkeys (Multifunktions-Tasten)

  Die Steuertasten haben verschiedene Funktionen:

- ⇨ Im Ruhezustand: Aufrufen der Wahlwiederholungsliste.
- ⇨ Blättern in geöffneten Menüs.
- ⇨ Während eines Gesprächs: Einstellen der Lautstärke.

 Die Lösch-/Abbruchtaste hat mehrere Funktionen:

- ⇨ Im Menü: kurzer Tastendruck schaltet eine Menüebene zurück.
- ⇨ Drücken während 2 Sekunden führt Sie zurück zur Ruhe-Anzeige.
- ⇨ Während eines Gespräches schalten Sie mit dieser Taste das Mikrofon aus.

 Telefonbuchtaste zum Öffnen des Telefonbuchs.

 Gesprächstaste. Entspricht «Hörer abnehmen bzw. auflegen» an einem herkömmlichen Telefon.

 Freisprechtaste/Lautsprechertaste, schaltet den Lautsprecher ein/aus. Bei eingeschaltetem Lautsprecher leuchtet die Taste.

 Nachrichtentaste, blinkt bei neuen Nachrichten. Drücken Sie die Nachrichtentaste um die Nachrichtenliste zu öffnen.

 ...  Ziffern-Tasten zur Eingabe von Rufnummern und Namen.

 • Langes Drücken der Taste 1 (während ca. 2 Sekunden) für direktes Anwählen der Mailbox.

• Im Wahlmodus wird durch langes Drücken der Taste 0 (während ca. 2 Sekunden) eine Wahlpause zwischen zwei Zeichen eingefügt.

# Display und Tastatur



Stern-Taste zur Eingabe des «Stern»-Zeichens. Langes Drücken der Stern-Taste (während ca. 2 Sekunden) schaltet den Tonruf ein/aus. Wenn Sie Namen oder Text eingeben, können Sie durch Drücken dieser Taste zwischen Gross- und Kleinschrift hin- und herschalten.



Raute-Taste zur Eingabe des «Raute»-Zeichens. Langes Drücken der Raute-Taste (während ca. 2 Sekunden) zum Ein-/Ausschalten der Tastensperre.



VIP-Telefonbuch öffnen.



Rückfragetaste (oder Flash-Taste)

# Display und Tastatur

## Tasten an der Basisstation

Die Basisstation Ihres Avena 135/135 Duo verfügt über eine multifunktionale Sammellruftaste (Pagingtaste). Durch Drücken dieser Taste können Sie verlegte Handgeräte wiederfinden (siehe weiter unten). Mit der Paging-Taste können auch Handgeräte an der Basisstation angemeldet werden.

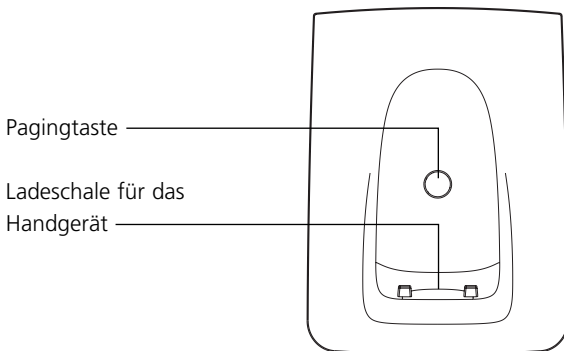

## Paging: Suche eines verlegten Handgerätes

Verlegte Handgeräte können Sie durch einfaches Drücken der Pagingtaste schnell wiederfinden: An allen angemeldeten Handgeräten ertönt während 60 Sekunden ein Warnton. Dadurch können Sie die Position Ihrer Handgeräte rasch feststellen.

Drücken Sie die Taste , um den Warnton am Handgerät auszuschalten.

---

**Hinweis:** Ist ein Handgerät nicht an der Basisstation angemeldet, ist kein Sammelruf möglich (es ertönt kein Warnton). Für weitere Informationen zum Anmelden eines Handgerätes siehe Kap. «Handgerät anmelden».

---

# Erstes Telefonieren

## Handgerät ein-/ausschalten

Nachdem Sie Ihr Handgerät in die Basis- bzw. Ladestation gelegt haben (und nach vollständiger Erstladung der Akkus) ist es automatisch eingeschaltet und betriebsbereit.

### Handgerät einschalten

Sollte Ihr Handgerät ausgeschaltet sein, drücken Sie die Taste  um es einzuschalten.

### Handgerät ausschalten

Um die Lebensdauer der Akkus zu verlängern, können Sie das Handgerät ausschalten. Gehen Sie wie folgt vor:



Öffnen Sie das Menü durch Drücken der Softkey «Menü».



Wählen Sie Menü-Punkt **HS ausschalten** und drücken Sie Softkey «OK».



Das Display zeigt **HS ausschalten?**. Drücken Sie Softkey «OK» um das Handgerät auszuschalten.



---

**Hinweis:** Ein ausgeschaltetes Handgerät kann nicht auf den Pagingruf von der Basisstation oder auf einen ankommenden Anruf reagieren!

---

# Erstes Telefonieren

## Handgerät bei Auslieferung

Das Handgerät ist bei Auslieferung bereits an der Basisstation angemeldet. Bei einer erfolgreichen Anmeldung erscheinen im Display die Symbole  und . Sollte Ihr Handgerät aus irgendeinem Grund nicht angemeldet sein, erscheint im Display **Bitte anmelden!**. Bitte melden Sie Ihr Handgerät an der Basisstation an – siehe Kap. «Handgerät anmelden».



---

**Hinweis:** Sie können bis max. 5 Handgeräte an der Basisstation anmelden. Dies ermöglicht es Ihnen, von einem Handgerät auf das andere anzurufen (nur wenn an derselben Basisstation angemeldet) und kostenlose «interne» Gespräche zu führen.

---

## Tastensperre ein-/ausschalten

Wenn Sie ein Handgerät in der Tasche mit sich tragen, können Sie die Tastensperre einschalten. Damit verhindern Sie, dass versehentlich eine Rufnummer gewählt wird.

Drücken Sie die Raute-Taste  während ca. 2 Sekunden, um die Tastensperre ein- bzw. auszuschalten. Bei eingeschalteter Tastensperre erscheint im Display **Tasten gesperrt!** und das Symbol .

---

**Hinweis:** Auch wenn die Tastensperre eingeschaltet ist:

- können Sie ankommende Anrufe durch Drücken der Gesprächstaste  entgegennehmen
  - können Sie Notrufnummern wählen.
- 

## Datum und Zeit

Vor dem ersten Telefongespräch können Sie Datum und Zeit korrekt einstellen – siehe Kap. «Datum/Zeit einstellen».

---

# Erstes Telefonieren

## Telefonieren

Sie können nun Ihren ersten Anruf durchführen.

Nehmen Sie das Handgerät aus der Basis- bzw. Ladestation.



Drücken Sie die Gesprächstaste. Sie hören den Wählton und auf dem Display erscheint das Gesprächssymbol .



Geben Sie die gewünschte Rufnummer ein. Nach Eingabe der letzten Ziffer wird die Verbindung hergestellt, Sie hören den Wählton.

Um zu telefonieren haben Sie auch folgende Möglichkeiten:

Nehmen Sie das Handgerät aus der Basis- bzw. Ladestation.



Geben Sie die gewünschte Rufnummer ein. Durch Drücken der Taste  können Sie die zuletzt eingegebene Ziffer korrigieren.



Drücken Sie die Gesprächstaste. Sie hören den Wählton, sobald die Verbindung hergestellt ist.

- 
- Hinweis:**
- Sie können Rufnummern von max. 24 Zeichen Länge eingeben. Wenn Sie mehr als 16 Ziffern eingeben, erscheinen die letzten Ziffern in der zweiten Displayzeile.
  - Sie haben mehrere weitere Möglichkeiten um Rufnummern zu wählen (z. B. aus dem Telefonbuch) – siehe Kap. «Komfortabel wählen».
  - Sie können auch interne Anrufe tätigen – siehe Kap. «Interne Rufnummer wählen».
-

# Erstes Telefonieren

## Anruf annehmen

Anrufe werden akustisch am Handgerät und an der Basisstation signalisiert. Zusätzlich wird die Rufnummer des Anrufers (oder dessen Name) auf dem Display des Handgerätes angezeigt. Achtung: Die Rufnummer des Anrufers wird auf dem Display nur angezeigt, wenn Ihr Netzbetreiber die «Rufnummernerkennung (CLIP)» unterstützt. Fragen Sie Ihren Netzbetreiber, ob dieser Zusatzdienst verfügbar ist.

Um einen Anruf entgegenzunehmen, Gesprächstaste  drücken oder Handgerät aus der Basis- bzw. Ladestation nehmen und Gespräch führen.

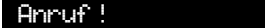
- 
- Hinweis:**
- Der Name des Anrufers wird nur auf dem Display angezeigt, wenn Name und Rufnummer vorher im Telefonbuch gespeichert wurden.
  - Die Rufnummer wird nicht angezeigt, wenn der Teilnehmer anonym anruft, d.h. wenn er die Übertragung seiner Rufnummer nicht zugelassen hat. Das Display zeigt  .
  - Anrufe werden akustisch am Handgerät und an der Basisstation signalisiert. Sie können Lautstärke und Melodie des Tonrufes einstellen (siehe Kap. «Handgerät einstellen» und «Basisstation einstellen»).
- 

## Gespräch beenden

Um das Gespräch zu beenden, Gesprächstaste  drücken, die Verbindung wird unterbrochen. Das Handgerät befindet sich wieder im Ruhezustand.

# Erstes Telefonieren

## Unbeantwortete Anrufe

Unbeantwortete Anrufe während Ihrer Abwesenheit werden in der Anrufliste gespeichert (nur unbeantwortete Anrufe mit CLIP-Information) und auf dem Display signalisiert:

**Neue Anrufe !** . Zusätzlich blinkt die Nachrichtentaste .

Drücken Sie die Nachrichtentaste , um die Anrufliste zu öffnen. Details zur Anrufliste siehe Kap. «Wählen aus der Anrufliste» und «Anrufliste verwalten».

## Freisprechen

Das Handgerät Ihres Avena 135/135 Duo ist mit einem Mikrophon ausgestattet, welches Ihnen Freisprechen ermöglicht.

Drücken Sie die Lautsprechertaste  um den Lautsprecher ein-/auszuschalten.

Die Lautsprechertaste leuchtet, wenn der Lautsprecher eingeschaltet ist.

Die Lautstärke des Handgerätes und des Lautsprechers kann eingestellt werden, siehe Kap. «Lautstärke während Gespräch verändern».

---

### Achtung!



Der Lautsprecher, der sich auf der **Rückseite** des Handgerätes befindet, kann laute Töne produzieren. Halten Sie deshalb **nie** den Lautsprecher nahe ans Ohr, um Hörschäden zu vermeiden!

---



# Erstes Telefonieren

## Lautstärke während Gespräch verändern

Während des Gesprächs können Sie sowohl die Lautstärke der Hörkapsel als auch jene des Lautsprechers in fünf Stufen einstellen.



Sie führen ein Gespräch.



Drücken Sie Softkey «Vol» (Lautstärke).

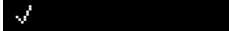

Die aktuelle Einstellung ist mit  markiert. Durch Drücken der Steuertasten stellen Sie die gewünschte Lautstärke ein (1–5).

Wenn Freisprechen **ausgeschaltet** ist, können Sie die Lautstärke der Hörkapsel einstellen:

 = tiefste Lautstärke-Stufe Hörkapsel

 = höchste Lautstärke-Stufe Hörkapsel

Wenn Freisprechen **eingeschaltet** ist, können Sie die Lautsprecher-Lautstärke einstellen:



 = tiefste Lautstärke-Stufe Lautsprecher

 = höchste Lautstärke-Stufe Lautsprecher



Mit Softkey «OK» bestätigen. Die neue Lautstärke ist eingestellt.

## Handgerät stummschalten (Mute)



Soll Ihr Gesprächspartner nicht mithören, was Sie z. B. mit einer Person im Raum besprechen, können Sie das Mikrophon Ihres Handgerätes vorübergehend durch Drücken der Taste  ausschalten. Das Symbol  («stummgeschaltet») erscheint im Display. Drücken Sie erneut Taste , um das Mikrophon wieder einzuschalten.

## Nachrichten

Ihr Avena 135/135 Duo verfügt über drei Nachrichtenspeicher:

### • Netz-Mailbox

Zeigt neue Nachrichten auf Ihrer Netz-Mailbox an (nur, wenn von Ihrem Netzbetreiber angeboten!). Diese Mailbox funktioniert analog eines Netz-Anrufbeantworters, wie z. B. bei GSM-Mobiltelefonen.

Sind Nachrichten in der Mailbox, erscheint **Mailbox** im Display und die Nachrichtentaste  blinkt. Drücken Sie die Taste , um direkt Ihre Mailbox anzuwählen und Ihre Nachrichten abzuhören.

Für weitere Informationen siehe Kap. «Netz-Mailbox/Netz-Anrufbeantworter».

### • SMS-Nachrichten

Für SMS-Nachrichten stehen Ihnen 2 Listen zur Verfügung: eine für empfangene und eine für gesendete (und gespeicherte) Nachrichten. Wenn Sie eine oder mehrere SMS-Nachrichten empfangen haben, werden diese auf dem Display durch

**Neue SMS** signalisiert und die Nachrichtentaste  blinkt.

Drücken Sie die Nachrichtentaste , um direkt in die Liste der empfangenen SMS zu gelangen. Details siehe Kap. «SMS-Nachrichten».

### • Anrufliste

Unbeantwortete Anrufe während Ihrer Abwesenheit werden in der Anrufliste gespeichert (nur unbeantwortete Anrufe mit CLIP-Information) und auf dem Display signalisiert:

**Neue Anrufe!**. Zusätzlich blinkt die Nachrichtentaste .

Durch Drücken der Nachrichtentaste  gelangen Sie direkt in die Anrufliste. Details siehe Kap. «Anrufliste verwalten».

---

**Hinweis:** • Sie gelangen in die Anrufliste durch Drücken der Nachrichtentaste  oder durch Auswählen des Menüs **Nachrichten**.

- Wenn mehrere Nachrichten (verschiedene Nachrichten-Typen) vorhanden sind, zeigt das Display **Nachricht wartet**.

# Komfortabel wählen

## Wählen aus dem Telefonbuch

Sie können häufig verwendete Rufnummern mit einem einzigen Tastendruck im Telefonbuch nachschlagen und brauchen die Rufnummer nicht auswendig zu lernen.



Drücken Sie die Telefonbuchtaste. Der erste Telefonbucheintrag wird angezeigt. Die Anzahl der gespeicherten Telefonnummern wird zuoberst im Display angezeigt: **- Telefonbuch (23) -**.



Mit den Steuertasten zum gewünschten Telefonbucheintrag blättern.



Oder mit den Zifferntasten (0–9) den ersten Buchstaben des gewünschten Telefonbucheintrags eingeben:

Durch Drücken der Taste **5** gelangen Sie zum ersten Telefonbucheintrag mit Anfangsbuchstaben «J».

Durch Drücken der Taste **4** gelangen Sie zum ersten Telefonbucheintrag mit Anfangsbuchstaben «H».



Drücken Sie die Gesprächstaste. Die gewünschte Rufnummer wird gewählt.

---

**Hinweis:** Nachdem Sie den gewünschten Eintrag gefunden haben, können Sie ihn vor dem Wählen durch Drücken der Softkey «OK» ändern.

---

## Telefonbuch verwalten

Sie können bis zu 60 Rufnummern (je max. 24 Zeichen) und Namen (je max. 15 Zeichen) in Ihr Telefonbuch eingeben.

# Komfortabel wählen

## Neuen Eintrag im Telefonbuch anlegen



Telefonbuch-Taste drücken um Telefonbuch zu öffnen.



Drücken Sie Softkey «Optionen».



Wählen Sie Menü **Neuer Eintrag** und drücken Sie Softkey «OK».



Im Display erscheint **Nummer eingeben:**. Geben Sie die gewünschte Rufnummer ein und bestätigen Sie mit «OK». (Eingabe von Sonderzeichen siehe weiter unten).



Im Display erscheint **Name eingeben:**. Geben Sie den gewünschten Namen ein und bestätigen Sie mit Softkey «Speichern». Im Display erscheint **Eintr. gespeichert!**. Der Name und die Rufnummer sind gespeichert.



... Drücken Sie die Löschtaste während ca. 2 Sek. um in den Ruhezustand zu gelangen.

## Sonderzeichen eingeben

- Hinweis:**
- Sie können Sonderzeichen in einer Rufnummer eingeben und im Telefonbuch speichern. Beispiel: **\***, **#**, **P** (Wahlpause) und **R** (Flash).
  - Geben Sie eine Wahlpause ein durch Drücken der Taste **0** während ca. 2 Sek.
  - Geben Sie eine Flashzeit ein durch Drücken der Taste **R**. Details zu Flashzeiten siehe Kap. «Flashzeit einstellen».
  - Korrigieren Sie Eingaben durch Löschen der zuletzt eingegebenen Ziffer (bzw. des entsprechenden Buchstabens) durch Drücken der Softkey «Löschen» **←**.
  - Eine Liste aller möglichen Zeichen finden Sie im Kap. «Tabelle der verfügbaren Zeichen». Drücken Sie **\*A** um zwischen Gross-/Kleinschrift bzw. Ziffern/Buchstaben hin- und herzuschalten.

# Komfortabel wählen

## Einträge im Telefonbuch ändern



Telefonbuch-Taste drücken. Der erste Eintrag erscheint.



Gewünschten Telefonbuch-Eintrag mit den Steuertasten auswählen.



Softkey «Optionen» drücken.



Wählen Sie Menü **Eintrag ändern** und drücken Sie Softkey «OK».



Im Display erscheint die gewünschte Rufnummer. Ändern Sie die Rufnummer und bestätigen Sie mit «OK».



Im Display erscheint der gewünschte Name. Ändern Sie den Namen und bestätigen Sie mit Softkey «Speichern». Im Display erscheint **Eintr. gespeichert!**. Die Änderungen im Telefonbuch sind gespeichert.



... Drücken Sie die Löschtaste während ca. 2 Sek. um in den Ruhezustand zu gelangen.

## Einträge im Telefonbuch löschen



Telefonbuch-Taste drücken. Der erste Eintrag erscheint.



Gewünschten Telefonbuch-Eintrag mit den Steuertasten auswählen.



Softkey «Optionen» drücken.



Wählen Sie Menü **Eintrag löschen** und drücken Sie Softkey «OK».



Im Display erscheint **Eintrag löschen?**. Bestätigen Sie mit «Ja».

Im Display erscheint **Eintr. gelöscht!**: Der Eintrag im Telefonbuch wurde gelöscht.



... Drücken Sie die Löschtaste während ca. 2 Sek. um in den Ruhezustand zu gelangen.

# Komfortabel wählen

- 
- Hinweis:**
- Das Telefonbuch wird im Handgerät gespeichert. Änderungen im Telefonbuch werden deshalb nicht auf andere an derselben Basisstation angemeldete Handgeräte übertragen.
  - Wenn Sie Ihr Handgerät in den Lieferzustand zurücksetzen, wird das ganze Telefonbuch gelöscht (siehe Kap. «Lieferzustand des Handgerätes wiederherstellen»).
- 

## Wählen aus dem VIP-Telefonbuch

Mit der VIP-Telefonbuchtaste  haben Sie Zugriff auf ein spezielles Telefonbuch mit 7 Namen und Rufnummern.



Drücken Sie die VIP-Telefonbuchtaste.



Mit den Steuertasten den gewünschten Eintrag auswählen.



Gesprächstaste drücken. Die gewünschte Rufnummer wird gewählt.

---

**Hinweis:** Das VIP-Telefonbuch wird in der Basisstation gespeichert und ist somit auf allen an derselben Basisstation angemeldeten Handgeräten verfügbar.

---

# Komfortabel wählen

## VIP-Telefonbuch verwalten

### VIP-Telefonbuch-Eintrag ändern



Drücken Sie die VIP-Telefonbuchtaste



Mit den Steuertasten den gewünschten Eintrag auswählen.



Drücken Sie Softkey «Optionen».



Wählen Sie Menü **Eintrag ändern** und bestätigen Sie mit «OK».



Ändern Sie die Rufnummer und bestätigen Sie mit Softkey «OK».  
(Eingabe von Sonderzeichen siehe «Sonderzeichen eingeben»).



Ändern Sie den zugehörigen Namen und bestätigen Sie mit «Speichern».  
Im Display erscheint **Eintr. gespeichert!**. Die Änderungen im  
VIP-Telefonbuch sind gespeichert.



... Drücken Sie die Löschtaste während ca. 2 Sek. um in den Ruhezustand zu gelangen.

---

**Hinweis:** Das VIP-Telefonbuch wird in der Basisstation gespeichert. Änderungen im VIP-Telefonbuch werden somit auf allen an derselben Basisstation angemeldeten Handgeräten durchgeführt.

---

# Komfortabel wählen

## Einträge im VIP-Telefonbuch löschen

Einträge im VIP-Telefonbuch können nur einzeln gelöscht werden.



Drücken Sie die VIP-Telefonbuchtaaste.



Mit den Steuertasten den gewünschten Eintrag auswählen.



Drücken Sie Softkey «Optionen».



Wählen Sie Menü **Eintrag löschen** und drücken Sie Softkey «OK».

Im Display erscheint **Eintrag löschen?**



Bestätigen Sie mit Softkey «Ja».

Im Display erscheint **Eintr. gelöscht!**

Der gelöschte Eintrag im VIP-Telefonbuch erscheint als **- Leer -**.



... Drücken Sie die Löschtaste während ca. 2 Sek. um in den Ruhezustand zu gelangen.

## Schnellwahl (Netz-Mailbox)

Sie haben die Möglichkeit mit Ihrem Avena 135/135 Duo eine Schnellwahl auf Ihre Netz-Mailbox durchzuführen. Eine Netz-Mailbox ist ein Telefon-Zusatzdienst und muss bei Ihrem Netzbetreiber verfügbar sein. Die Netz-Mailbox funktioniert wie ein Anrufbeantworter im Netz.

Drücken Sie während 2 Sekunden Taste  und Ihr Avena 135/135 Duo wählt automatisch die vorprogrammierte Mailboxnummer. Für weitere Informationen siehe Kap. «Netz-Mailbox/Netz-Anrufbeantworter».



# Komfortabel wählen

- 
- Hinweis:**
- Bitte beachten Sie, dass diese Schnellwahl nur mit Taste  funktioniert.
  - Diese Schnellwahl ist nur für den Zugriff auf Ihre Netz-Mailbox gedacht. Um die Mailbox ein- bzw. auszuschalten, müssen entsprechende Zugriff-Codes an diese Mailbox gesandt werden. Wenden Sie sich an Ihren Netzbetreiber für weitere Informationen.
- 

## Wahlwiederholung

In der Wahlwiederholungsliste werden die 20 zuletzt gewählten Rufnummern gespeichert. Jede weitere gewählte Rufnummer überschreibt den ältesten Eintrag in der Liste.

### Aus der Wahlwiederholungsliste wählen



Softkey «Wahlwiederholung» drücken. Der neueste Eintrag in der Wahlwiederholungsliste erscheint. Die Anzahl der gespeicherten Telefonnummern wird zuoberst im Display angezeigt: **- Wahlwiederh. (15) -**.



Mit den Steuertasten die gewünschte Rufnummer auswählen.



Gesprächstaste drücken. Die ausgewählte Rufnummer wird gewählt.

- 
- Hinweis:** Nach Auswahl einer Rufnummer aus der Wahlwiederholungsliste kann die Rufnummer vor der Wahl mit «OK» geändert bzw. ergänzt werden.
-

# Komfortabel wählen

## Wahlwiederholungsliste verwalten

### Eintrag in der Wahlwiederholungsliste löschen



Softkey «Wahlwiederholung» drücken. Der erste Eintrag erscheint.



Mit den Steuertasten die gewünschte Rufnummer auswählen.



Drücken Sie Softkey «Optionen».



Wählen Sie Menü **Eintrag löschen** und drücken Sie Softkey «OK».



Im Display erscheint **Eintrag löschen?**. Bestätigen Sie mit Softkey «Ja».

Im Display erscheint **Eintr. gelöscht!**. Der Eintrag in der Wahlwiederholungsliste wurde gelöscht.



... Drücken Sie die Löschtaste während ca. 2 Sek. um in den Ruhezustand zu gelangen.









---

**Hinweis:** Die Wahlwiederholungsliste wird im Handgerät gespeichert. Änderungen in der Liste (z.B. Einträge löschen) werden nicht auf andere an derselben Basisstation angemeldeten Handgeräte übertragen.

---

# Komfortabel wählen

## Wahlwiederholungsliste löschen









-  Softkey «Wahlwiederholung» drücken. Der erste Eintrag in der Liste erscheint.
-   Mit den Steuertasten den gewünschten Eintrag auswählen.
-  Drücken Sie Softkey «Optionen».
-   Wählen Sie Menü **Liste löschen** und drücken Sie Softkey «OK».
-  Im Display erscheint **Liste löschen?**. Bestätigen Sie mit Softkey «Ja».
- Im Display erscheint **Liste gelöscht!**. Die ganze Wahlwiederholungsliste wurde gelöscht.
-  ... Drücken Sie die Löschtaste während ca. 2 Sek. um in den Ruhezustand zu gelangen.

---

**Hinweis:** Durch Zurücksetzen des Handgerätes in den Lieferzustand wird ebenfalls die ganze Wahlwiederholungsliste gelöscht.

---

## Eintrag ins Telefonbuch übernehmen

-  Softkey «Wahlwiederholung» drücken. Der erste Eintrag in der Liste erscheint.
-   Mit den Steuertasten den gewünschten Eintrag auswählen.
-  Drücken Sie Softkey «Optionen».
-   Wählen Sie Menü **Rufnr. >Telefonb.** und drücken Sie Softkey «OK».
-  Im Display erscheint **Name eingeben:**. Geben Sie den entsprechenden Namen ein und bestätigen Sie mit Softkey «Speichern». Im Display erscheint **Eintr. gespeichert!**. Der Eintrag wurde ins Telefonbuch aufgenommen.
- 
-  ... Drücken Sie die Löschtaste während ca. 2 Sek. um in den Ruhezustand zu gelangen.

# Komfortabel wählen

## Wählen aus der Anrufliste

Sofern Ihr Netzbetreiber die Übertragung der Rufnummern (CLIP) unterstützt, werden die Rufnummern (max. 20 Ziffern) von nicht beantworteten Anrufen in der Anrufliste gespeichert. Die Anrufliste umfasst max. 20 Einträge. Ist die Liste voll, wird der älteste Eintrag gelöscht und der neue Eintrag der Liste vorangestellt.

Unbeantwortete Anrufe werden auf dem Display durch **Neue Anrufe !** signalisiert. Zusätzlich blinkt die Nachrichtentaste .

## Rufnummer aus der Anrufliste wählen

Im Display Ihres Handgerätes erscheint **Neue Anrufe !**.



Drücken Sie die Nachrichtentaste. Der neueste unbeantwortete Anruf wird angezeigt.



Mit den Steuertasten den gewünschten Eintrag auswählen.



Gesprächstaste drücken. Die gewünschte Rufnummer wird gewählt.  
Oder



Softkey «Menü» drücken.



Wählen Sie Menü **Nachrichten** und drücken Sie Softkey «OK».



Wählen Sie Menü **Anrufliste** und drücken Sie Softkey «OK».



Mit den Steuertasten den gewünschten Eintrag auswählen.



Drücken Sie die Gesprächstaste. Die gewünschte Rufnummer wird gewählt.

---

**Hinweis:** Wenn Ihr Telefon an einer Telefonanlage (PBX) angeschlossen ist: Wählen aus der Anrufliste funktioniert nur einwandfrei, wenn Ihre Telefonanlage automatisch die Amtskennziffer vor der Rufnummer einfügt. Weitere Informationen erhalten Sie in der Bedienungsanleitung Ihrer Telefonanlage.

---

# Komfortabel wählen

## Anrufliste verwalten

### Details anzeigen



Nachrichtentaste drücken.



OK

Wählen Sie Menü **Anrufliste** und drücken Sie Softkey «OK».



▼

Mit den Steuertasten den gewünschten Eintrag auswählen.



Drücken Sie Softkey «Optionen».



OK

Wählen Sie Menü **Details zeigen** und drücken Sie Softkey «OK». Das Display zeigt die Rufnummer des Anrufers sowie Zeit und Datum des Anrufs.



... Drücken Sie die Löschtaste während ca. 2 Sek. um in den Ruhezustand zu gelangen.

### Rufnummer aus Anrufliste ins Telefonbuch speichern



Nachrichtentaste drücken.



OK

Wählen Sie Menü **Anrufliste** und drücken Sie Softkey «OK».



▼

Mit den Steuertasten den gewünschten Eintrag auswählen.



Drücken Sie Softkey «Optionen».



OK

Wählen Sie Menü **Rufnr. >Telefonb.** und drücken Sie Softkey «OK».



Das Display zeigt **Name eingeben:**. Tragen Sie den entsprechenden Namen ein und bestätigen Sie mit Softkey «Speichern». Im Display erscheint **Eintr. gespeichert!**. Der Eintrag wurde ins Telefonbuch eingetragen.

Spei



... Drücken Sie die Löschtaste während ca. 2 Sek. um in den Ruhezustand zu gelangen.

# Komfortabel wählen

## Eintrag in Anrufliste löschen



Nachrichtentaste drücken.



Wählen Sie Menü **Anrufliste** und drücken Sie Softkey «OK».



Mit den Steuertasten den gewünschten Eintrag auswählen.



Drücken Sie Softkey «Optionen».



Wählen Sie Menü **Eintrag löschen** und drücken Sie Softkey «OK».



Im Display erscheint **Eintrag löschen?**. Bestätigen Sie mit Softkey «Ja». Im Display erscheint **Eintr. gelöscht!**. Der Eintrag in der Anrufliste wurde gelöscht.



... Drücken Sie die Löschtaste während ca. 2 Sek. um in den Ruhezustand zu gelangen.

---

**Hinweis:** Die Anrufliste wird in der Basisstation gespeichert. Änderungen in der Anrufliste werden somit auf alle an derselben Basisstation angemeldeten Handgeräte übertragen.

---

# Komfortabel wählen

## Anrufliste löschen



Nachrichtentaste drücken.



OK

Wählen Sie Menü **Anrufliste** und drücken Sie Softkey «OK».



Drücken Sie Softkey «Optionen».



OK

Wählen Sie Menü **Liste löschen** und drücken Sie Softkey «OK».



Im Display erscheint **Liste löschen?**. Bestätigen Sie mit Softkey «Ja». Im Display erscheint **Liste gelöscht!**. Die ganze Anrufliste wurde gelöscht.



... Drücken Sie die Löschtaste während ca. 2 Sek. um in den Ruhezustand zu gelangen.

---

**Hinweis:** Die Anrufliste wird ebenfalls gelöscht, wenn Sie Ihre Basisstation in den Lieferzustand zurücksetzen!

---

# Komfortabel wählen

## Interne Rufnummer wählen

Wenn Sie mehrere Handgeräte an Ihrer Basisstation angemeldet haben, können interne Gespräche zwischen den Handgeräten geführt werden. Interne Anrufe sind kostenlos, weil diese über die Basisstation und nicht über das öffentliche Telefonnetz geführt werden.

### Interne Rufnummer wählen



Drücken Sie Softkey «Int» um die Liste der internen Teilnehmer zu öffnen (d. h. die Liste der an derselben Basisstation angemeldeten Handgeräte).



Interne Nummer aus der Liste wählen (z. B. **Intern 2**) und Softkey «OK» drücken, um die interne Nummer zu wählen.

Um das interne Gespräch zu beenden, Gesprächstaste  drücken oder Handgerät in die Basis- bzw. Ladestation stellen.

- 
- Hinweis:**
- Während eines Interngesprächs ist es nicht möglich, einen weiteren internen Gesprächspartner anzurufen.
  - In der Liste der internen Teilnehmer sind nur diejenigen Handgeräte enthalten, die an Ihrer Basisstation angemeldet sind.
  - Sie können an alle angemeldeten Handgeräte einen Sammelruf senden, indem Sie an Ihrer Basisstation die Pagingtaste drücken. Alle angemeldeten und erreichbaren Handgeräte klingeln und auf dem Display erscheint **Sammelruf . . .**.
-



# Komfortabel wählen

## Rückruf bei besetzt

Fragen Sie Ihren Netzbetreiber, ob dieser Zusatzdienst verfügbar ist.

Der Gesprächspartner, den Sie anrufen, telefoniert gerade (Sie hören den Besetztton).

Sie können die Funktion «Rückruf bei besetzt» einschalten: Wenn der Gesprächspartner sein Gespräch beendet hat, hören Sie einen Signalton. Sobald Sie die Gesprächstaste drücken, wird die Verbindung automatisch hergestellt.

## Rückruf bei besetzt aktivieren

Der angerufene Gesprächspartner führt gerade ein Gespräch. Sie hören den Besetztton.



Drücken Sie Softkey «Optionen».



Wählen Sie Menü **Automat. Rückruf** und drücken Sie Softkey «OK».

Sie hören eine Ansage (abhängig von Ihrem Netzbetreiber).



Drücken Sie die Gesprächstaste, um in den Ruhezustand zu gelangen.  
Warten Sie auf den automatischen Rückruf.

- 
- Hinweis:**
- Informieren Sie sich bei Ihrem Netzbetreiber, ob dieser Zusatzdienst angeboten wird und über eventuelle Gebühren.
  - Vergewissern Sie sich, dass Sie den korrekten Netzcode für diesen Zusatzdienst programmiert haben.
  - Die Aktivierung «Rückruf bei Besetzt» bleibt für eine limitierte Zeit bestehen (z.B. 30 Minuten). Für Detailinformationen wenden Sie sich an Ihren Netzbetreiber.
-

# Komfortabel wählen

## Anonym anrufen

Ihre Telefonnummer wird beim Teilnehmer, den Sie anrufen, angezeigt, sofern Ihr Netzbetreiber die Rufnummerübermittlung (CLIP) unterstützt.

Sie können auf Wunsch auch Anrufe tätigen, ohne Ihre eigene Telefonnummer mitzusenden. Wenn Sie diese Funktion aktivieren, erfolgt nur der unmittelbar folgende Anruf «anonym»: Nach erfolgtem Anruf (unabhängig davon, ob er erfolgreich war oder nicht), wird die Funktion automatisch ausgeschaltet.

Ihr Handgerät befindet sich im Ruhezustand.



Softkey «Menü» drücken.



Wählen Sie Menü **Anonym anrufen** und drücken Sie Softkey «OK».



Gewünschte externe Rufnummer eingeben oder über Softkey «Optionen»  die Rufnummer aus dem Telefonbuch oder einer anderen angebotenen Liste auswählen.



Gesprächstaste drücken. Die Rufnummer wird gewählt.

Beim Wählen wird automatisch der vordefinierte Netzcode für diesen Dienst der Rufnummer vorangestellt (dieser Code erscheint auch auf dem Display).

- 
- Hinweis:**
- Informieren Sie sich bei Ihrem Netzbetreiber, ob dieser Zusatzdienst angeboten wird und über eventuelle Gebühren.
  - Vergewissern Sie sich, dass Sie den korrekten Netzcode programmiert haben.
-

# Komfortabel wählen

## Direktruf (Babyruf)

Wenn Sie Ihr Avena 135/135 Duo auf Direktruf eingestellt haben, wählt das Handgerät direkt eine von Ihnen vorprogrammierte Rufnummer, wenn irgendeine Taste gedrückt wird. Diese Funktion kann für Eltern mit kleinen Kindern hilfreich sein: Wenn die Eltern ausser Haus sind, werden die Kinder durch Drücken jeder beliebigen Taste direkt mit den Eltern (oder mit einem Nachbarn etc.) verbunden. Wichtig: Sie müssen die Direkt-rufnummer vorgängig im Handgerät programmieren.

 Softkey «Menü» drücken.

  Wählen Sie Menü **Direktruf** und drücken Sie Softkey «OK».



 Geben Sie den PIN-Code Ihres Gerätes ein (bei Auslieferung 0000) und drücken Sie Softkey «OK».

  Wählen Sie Menü **Direktruf ein** und drücken Sie Softkey «OK».



 Das Display zeigt **Nummer eingeben:**. Tragen Sie die gewünschte Direkt-rufnummer ein und bestätigen Sie mit Softkey «OK».

Das Display kehrt in den Ruhezustand zurück und zeigt **Direktruf**. Der Direktruf ist aktiviert.

Das Handgerät wählt nun direkt die vorprogrammierte Rufnummer, wenn irgendeine Taste gedrückt wird.

- 
- Hinweis:**
- Bei eingeschaltetem Direktruf können Anrufe wie gewohnt angenommen werden.
  - Um den Direktruf auszuschalten, Softkey «Optionen»  drücken und im Menü **Direktruf** die Einstellung «Aus» wählen.
  - Die Tastensperre kann nicht eingeschaltet werden, wenn der Direktruf aktiviert wurde.
-

# Telefonieren mit Mehreren

Ihr Avena 135 /135 Duo bietet Ihnen die Möglichkeit, während eines Gesprächs einen zweiten Gesprächspartner anzurufen (Rückfrage).

Einige dieser Möglichkeiten können Sie u.U. nur nutzen, wenn Sie die entsprechenden Telefon-Zusatzdienste bei Ihrem Netzbetreiber beauftragt haben und diese für Ihren Anschluss aktiviert wurden. Informieren Sie sich bei Ihrem Netzbetreiber über die Verfügbarkeit und über eventuelle Gebühren. Vergewissern Sie sich, dass Sie jeweils den korrekten Netzcode programmiert haben. Für weitere Informationen siehe Kap. «Telefon-Zusatzdienste abonnieren».

## Anklopfen

Diese Funktion ist ein Telefon-Zusatzdienst Ihres Netzbetreibers: Mit dieser Funktion wird Ihnen ein ankommender Anruf durch einen akustischen Ton signalisiert, wenn Sie bereits am Telefonieren sind. Sie können den zweiten (den «anklopfenden») Anruf entgegennehmen (der erste Anruf wird «gehalten»).

Ihr Avena 135/135 Duo unterstützt diesen Telefon-Zusatzdienst. Bitte beachten Sie jedoch, dass Ihr Netzbetreiber den Dienst für Sie vorgängig freischalten muss (Sie müssen den Dienst bei Ihrem Netzbetreiber beantragen ).

Sie haben folgende Auswahl:

- Anklopfen einschalten
- Anklopfen ausschalten
- Anklopfenden Anruf annehmen (und das aktuelle Gespräch weiterführen)
- Anklopfenden Anruf ablehnen (und das aktuelle Gespräch weiterführen)

---

**Hinweis:** • Vergewissern Sie sich, dass Sie die korrekten Netzcodes für die entsprechende Funktion programmiert haben.

- Informieren Sie sich bei Ihrem Netzbetreiber über die korrekten Netzcodes.

---

# Telefonieren mit Mehreren

## Anklopfen ein-/ausschalten

Sie können Anklopfen ein- oder ausschalten, indem Sie die entsprechenden Netzcodes ans Netz senden. Nur mit eingeschalteter Anklopf-Funktion hören Sie den Signalton, der Ihnen den anklopfenden Anruf signalisiert.

Das Handgerät befindet sich im Ruhezustand.



Softkey «Menü» drücken.



OK

Wählen Sie Menü **Einstellungen** und drücken Sie Softkey «OK».



OK

Wählen Sie Menü **Netzwerkdienste** und drücken Sie Softkey «OK».



OK

Wählen Sie Menü **Anklopfen** und drücken Sie Softkey «OK».



Der aktuelle Anklopf-Status wird im Display angezeigt, z. B.

**Anklopfen ein** ✓. Auf Wunsch können Sie den Status ändern.



Bestätigen Sie mit Softkey «OK». Ihr Avena 135/135 Duo sendet den entsprechenden Netzcode. Je nach Netzbetreiber müssen Sie warten, bis Sie eine mündliche Bestätigung aus dem Netz erhalten.



Drücken Sie die Gesprächstaste, um in den Ruhezustand zurückzukehren.

---

**Hinweis:** Für Faxgeräte oder Modems muss das Anklopfen deaktiviert werden, um fehlerhafte Datenübertragungen zu vermeiden.

---

# Telefonieren mit Mehreren

## Anklopfendes Gespräch annehmen

Wenn Sie bereits ein Gespräch führen, können Sie ein zweites (anklopfendes) Gespräch annehmen. Sie haben die Möglichkeit, das erste Gespräch zu «halten» oder es zu beenden:

### Erstes Gespräch beenden



Sie führen ein externes Gespräch.

Ein zweiter externer Teilnehmer ruft Sie an. Sie hören den «Anklopfton».



Gesprächstaste drücken um das aktive Gespräch zu beenden. Das anklopfende Gespräch wird mit dem Tonruf signalisiert.



Gesprächstaste drücken um das Gespräch anzunehmen.

Oder

### Erstes Gespräch halten



Sie führen ein externes Gespräch.

Ein externer Teilnehmer ruft Sie an. Sie hören den «Anklopfton».



Opt

Drücken Sie Softkey «Optionen».



OK

Wählen Sie Menü **Annehmen** und drücken Sie Softkey «OK». Ihr erstes Gespräch wird gehalten, Sie werden mit dem anklopfenden Anrufer verbunden.

- 
- Hinweis:**
- Sie haben einige Sekunden Zeit, um den anklopfenden Anruf entgegen zu nehmen. Wenn Sie zu lange warten, hört der Anrufer den Besetztton.
  - Wenn Ihr erstes Gespräch gehalten wird: Sie können jetzt wahlweise mit beiden Gesprächspartnern abwechselnd sprechen (makeln) oder mit beiden gleichzeitig (Dreierkonferenz). Für weitere Informationen siehe Kap. «Dreierkonferenz» bzw. «Makeln».

# Telefonieren mit Mehreren

## Anklopfendes Gespräch abweisen



Sie führen ein externes Gespräch.

Ein zweiter externer Teilnehmer ruft Sie an. Sie hören den «Anklopfon».



Drücken Sie Softkey «Optionen».



Wählen Sie Menü **Abweisen** und drücken Sie Softkey «OK».

Der Anklopfon wird ausgeschaltet, der Anrufer hört den Besetztton und Sie setzen Ihr aktuelles Gespräch fort.

- 
- Hinweis:**
- Informieren Sie sich bei Ihrem Netzbetreiber, ob dieser Zusatzdienst angeboten wird und über eventuelle Gebühren.
  - Vergewissern Sie sich, dass Sie die korrekten Netzcodes für diese Zusatzdienste programmiert haben.
-

# Telefonieren mit Mehreren

## Interne Rückfrage

Sie führen ein externes Gespräch, und möchten einen internen Gesprächspartner anrufen (interne Rückfrage), ohne das externe Gespräch zu beenden.

Interne Rückfragen werden über die Basisstation geführt und sind nicht abhängig vom Leistungsangebot Ihres Netzbetreibers.



Sie führen ein externes Gespräch.



Drücken Sie Softkey «Int». Die Liste der anderen internen, an derselben Basisstation angemeldeten Handgeräte wird geöffnet.



Wählen Sie die interne Rufnummer aus der Liste (z.B.

**Intern 2**) und drücken Sie Softkey «OK». Die gewünschte interne Nummer wird gewählt.

Führen Sie Ihre interne Rückfrage durch.



Mit Softkey «Makeln» können Sie zwischen dem internen und externen Gesprächspartner hin- und herschalten.



Mit Softkey «Konferenz» können Sie mit beiden Gesprächspartnern gleichzeitig sprechen.

- 
- Hinweis:**
- Wenn der andere interne Teilnehmer die Verbindung beendet, sind Sie automatisch wieder mit dem externen Gesprächspartner verbunden. Wenn Sie durch Drücken der Gesprächstaste  die Verbindung beenden, wird der externe Gesprächspartner mit dem anderen internen Teilnehmer verbunden.
  - Es sind nicht mehrere interne Rückfragen gleichzeitig möglich.
-



# Telefonieren mit Mehreren

## Externe Rückfrage

Eine externe Rückfrage wird über das öffentliche Telefonnetz geführt, ist also abhängig vom Leistungsangebot (Zusatzdienste) Ihres Netzbetreibers. Informieren Sie sich bei Ihrem Netzbetreiber, ob dieser Zusatzdienst angeboten wird. Der Zusatzdienst muss mittels eines Flashsignals aktiviert werden. Vergewissern Sie sich, dass Sie das korrekte Flashsignal programmiert haben.



Sie führen ein externes Gespräch, und möchten einen weiteren externen Gesprächspartner anrufen (externe Rückfrage), ohne das aktive externe Gespräch zu beenden.



Starten Sie die externe Rückfrage durch Drücken der Rückfragetaste R.



Wenn der Dienst von Ihrem Netzbetreiber unterstützt wird, hören Sie den Wählton. Geben Sie die gewünschte externe Rufnummer ein (oder wählen Sie die Rufnummer z. B. aus dem Telefonbuch).

Sie haben nun zwei externe Gespräche aufgebaut, eines davon wird gehalten.



Mit Softkey «Makeln» können Sie zwischen den externen Gesprächspartnern hin- und herschalten.



Mit Softkey «Konferenz» können Sie mit beiden Gesprächspartnern gleichzeitig sprechen.

- 
- Hinweis:**
- Wenn Sie durch Drücken der Gesprächstaste  die externe Rückfrage beenden, wird das aktive Gespräch beendet. Das Handgerät signalisiert mit einem Klingelton, dass ein weiteres (gehaltenes) Gespräch vorhanden ist. Drücken Sie erneut die Gesprächstaste, um zum zweiten Gespräch zurückzukehren.
  - Es ist keine externe Rückfrage möglich, wenn Sie sich bereits in einem Intergespräch befinden.
-

# Telefonieren mit Mehreren

## Externes Gespräch intern vermitteln

Sie haben eine interne Rückfrage durchgeführt und sind gleichzeitig mit einem externen Gesprächspartner verbunden (dieses Gespräch wird gehalten). Sie können das Externgespräch zum internen Gesprächspartner weiterleiten (vermitteln).



Sie führen ein externes Gespräch und eine interne Rückfrage (ein Gespräch wird gehalten).



Drücken Sie die Gesprächstaste, um die Gespräche zu vermitteln und die beiden Gesprächspartner zusammenzuschalten.

## Makeln (mit zwei Gesprächspartnern abwechselnd sprechen)

Sie haben zwei Gespräche aufgebaut (eines wird gehalten). Sie können zwischen den beiden Gesprächspartnern hin- und herschalten (makeln).



Sie führen zwei Gespräche (eines wird gehalten).



Mit Softkey «Makeln» können Sie zwischen den externen Gesprächspartnern hin- und herschalten.



Drücken Sie die Gesprächstaste, um ein Gespräch zu beenden. Sie werden automatisch mit dem verbleibenden Gesprächspartner verbunden.

---

**Hinweis:** «Makeln» wird über das öffentliche Telefonnetz realisiert, ist also abhängig vom Leistungsangebot (Zusatzdienste) Ihres Netzbetreibers. Informieren Sie sich bei Ihrem Netzbetreiber, ob dieser Zusatzdienst angeboten wird. Vergewissern Sie sich, dass Sie den korrekten Netzcode programmiert haben.

---

# Telefonieren mit Mehreren

## Dreierkonferenz

Sie haben zwei Gespräche aufgebaut (eines wird gehalten). Sie können alle Gespräche zu einer sogenannten Dreierkonferenz zusammenschalten.



Sie führen zwei Gespräche (eines wird gehalten).



Mit Softkey «Konferenz» werden alle Gespräche zu einer Dreierkonferenz zusammenschaltet.



Drücken Sie Softkey «Einzel», um die Dreierkonferenz aufzulösen (Sie haben wieder zwei getrennte Gespräche).



Wenn Sie während der Konferenz die Gesprächstaste drücken, verlassen Sie die Konferenz. Die beiden verbleibenden Gesprächspartner werden automatisch zusammenschaltet.

---

**Hinweis:** Eine Dreierkonferenz wird über das öffentliche Telefonnetz geführt, ist also abhängig vom Leistungsangebot (Zusatzdienste) Ihres Netzbetreibers. Informieren Sie sich bei Ihrem Netzbetreiber, ob dieser Zusatzdienst angeboten wird. Vergewissern Sie sich, dass Sie den korrekten Netzcode programmiert haben.

---

# Umleitung

Das Telefon gibt Ihnen verschiedene Möglichkeiten, erreichbar zu bleiben, auch wenn Sie nicht in der Nähe Ihres Telefons sind. Obwohl Ihr Avena 135/135 Duo nicht über einen Anrufbeantworter verfügt, wird eine Netzmailbox (ein Netzanrufbeantworter) u. U. von Ihrem Netzanbieter angeboten. Siehe Kap. «Netz-Mailbox/Netz-Anrufbeantworter».

Eine weitere Möglichkeit ist, ankommende Anrufe auf eine beliebige andere Rufnummer umzuleiten. Sie müssen vorgängig eine Zielrufnummer eingeben (auf welche umgeleitet werden soll).

---

**Hinweis:** Die Umleitung ist ein Telefon-Zusatzdienst. Informieren Sie sich bei Ihrem Netzbetreiber, ob dieser Zusatzdienst angeboten wird und über eventuelle Gebühren.

---

## Umleitung ein-/ausschalten

Ihr Avena 135/135 Duo verfügt über Menüs, welche das Ein-/Ausschalten der Umleitung sehr vereinfachen.

Bei der Umleitung gibt es drei Varianten:

- **Umleitung bei besetzt**

Anrufe werden umgeleitet, falls Ihr Telefonanschluss besetzt ist

- **Umleitung verzögert**

Anrufe werden umgeleitet, falls Sie nicht innerhalb einiger Sekunden antworten.

- **Umleitung fest**

Alle Anrufe werden sofort umgeleitet.

# Umleitung

Um die Umleitung ein-/auszuschalten gehen Sie folgendermassen vor:



Softkey «Menü» drücken.



Wählen Sie Menü **Umleitung** und drücken Sie Softkey «OK».



Wählen Sie die Umleitungsvariante und drücken Sie Softkey «OK».

**Fest**

**Bei besetzt**

**Verzögert**



Wählen Sie jeweils **Ein** oder **Aus** um die Umleitungsvariante ein- bzw. auszuschalten. Bestätigen Sie mit Softkey «OK».



Wenn Sie **Ein** gewählt haben, müssen Sie die Zielrufnummer, auf welche ankommende Anrufe umgeleitet werden sollen, eingeben. Bestätigen Sie mit Softkey «OK».

(Mit Einstellung **Aus** muss keine Zielrufnummer eingegeben werden).

Ihr Avena 135/135 Duo sendet die entsprechenden Netzcodes ans Netz und die Verbindung wird aufgebaut. Im Display erscheint:

**Bitte zuhören!** Sie hören eine Ansage aus dem Netz.



Gesprächstaste drücken, um die Verbindung mit dem Netz zu beenden.

# Umleitung

- 
- Hinweis:**
- «Umleitung bei besetzt» und «Umleitung verzögert» können beide gleichzeitig zu jeweils unterschiedlichen Zielrufnummern aktiviert werden.
  - Bei einigen Netzanbietern können Sie weitere Informationen aus dem Netz erhalten (z. B. den Status der Umleitung). Informieren Sie sich bei Ihrem Netzbetreiber.
- 

## Netzcodes für Umleitung programmieren

Die Umleitung ist ein Telefon-Zusatzdienst. Spezielle Netzcodes müssen eingestellt werden, um die Umleitungen ein- bzw. auszuschalten. Erfragen Sie die korrekten Netzcodes bei Ihrem Netzbetreiber. Vergewissern Sie sich, dass Sie die korrekten Netzcodes programmiert haben.

Siehe Kap. «Netz-Codes für Zusatzdienste programmieren» für weitere Informationen.

# SMS-Nachrichten (Textmeldungen)

Damit Sie SMS senden und empfangen können, müssen für Ihren Telefonanschluss die Leistungsmerkmale Rufnummernanzeige (CLIP) und Rufnummernübermittlung freigeschaltet sein. Vergewissern Sie sich, dass diese Leistungsmerkmale an Ihrem Anschluss aktiviert sind.

SMS-Nachrichten senden und empfangen ist ein Telefon-Zusatzdienst. Informieren Sie sich bei Ihrem Netzbetreiber, ob dieser Zusatzdienst angeboten wird und über eventuelle Gebühren.

Ihr Avena 135/135 Duo unterstützt Textmeldungen (SMS) bis max. 160 Zeichen. Beachten Sie, dass nicht jedes Telefon SMS-Nachrichten empfangen kann. Vergewissern Sie sich, dass die Person, der Sie eine SMS senden wollen, über ein SMS-fähiges Telefon verfügt.

Eingehende SMS werden in der Basisstation gespeichert. Deshalb ist eine SMS in jedem (an derselben Basisstation angemeldeten) Handgerät verfügbar. Beachten Sie jedoch, dass immer nur ein Handgerät die SMS-Funktionalitäten nutzen kann (nicht mehrere gleichzeitig).

Es können maximal 15 SMS gespeichert werden. Bei vollem Speicher erhalten Sie eine entsprechende Displaymeldung. Sie müssen mindestens eine SMS löschen.

- 
- Hinweis:**
- Ihr Avena 135/135 Duo unterstützt nur textformatierte SMS-Nachrichten.
  - Einige Netzbetreiber verwenden ein SMS-Übermittlungs-Protokoll, welches von Ihrem Avena 135/135 Duo nicht verstanden wird. In diesem Fall können Sie keine SMS-Nachrichten senden und empfangen.
  - Es ist nicht immer möglich, an andere Netzbetreiber SMS zu senden (z. B. bei GSM-Mobilfunkbetreibern).  
Informieren Sie sich bei Ihrem Netzbetreiber über die aktuellen Möglichkeiten.
-

# SMS-Nachrichten (Textmeldungen)

## SMS-Zentrale (SMS-Gateway)

SMS werden über SMS-Zentralen ausgetauscht. Damit Sie eine SMS versenden und empfangen können, benötigen Sie die Zugangsrufnummer der SMS-Zentrale Ihres Dienstbetreibers.

Für SMS-Zentralen sind drei Zugangsrufnummern vorgesehen:

- SMS-Zentrale 1 – Für das Senden und Empfangen von SMS-Nachrichten
- SMS-Zentrale 2 – Nur für das Senden von SMS-Nachrichten
- SMS-Zentrale 3 – Nur für das Empfangen von SMS-Nachrichten

Einige Netzbetreiber verlangen eine Einschreibung/ein Initialvorgehen, bevor Sie SMS senden und empfangen können. Oft kann zu diesem Zweck eine SMS an eine bestimmte Rufnummer gesendet werden. Informieren Sie sich bei Ihrem Netzbetreiber über die Details.

- 
- Hinweis:**
- Vergewissern Sie sich, dass Sie die korrekten Zugangsrufnummern zu den SMS-Zentralen eingegeben haben. Informieren Sie sich bei Ihrem Netzbetreiber über diese Zugangsrufnummern.
  - Vergewissern Sie sich, dass Sie die Einschreibung/das Initialvorgehen korrekt vorgenommen haben!
-



# SMS-Nachrichten (Textmeldungen)

## Rufnummer der SMS-Zentralen bearbeiten



Sie können jede Zugangsrufnummer für SMS-Zentralen einzeln bearbeiten. Informieren Sie sich bei Ihrem Netzbetreiber über die entsprechenden Zugangsrufnummern.

 Softkey «Menü» drücken.

  Wählen Sie Menü **Nachrichten** und drücken Sie Softkey «OK».

  Wählen Sie Menü **SMS** und drücken Sie Softkey «OK».

  Wählen Sie Menü **SMS-Gateway** und drücken Sie Softkey «OK».

  Wählen Sie die gewünschte SMS-Zentrale (SMS-Gateway) drücken Sie Softkey «OK»:

**SMS-Gateway 1** Für das Senden und Empfangen von SMS-Nachrichten

**SMS-Gateway 2** Nur für das Senden von SMS-Nachrichten

**SMS-Gateway 3** Nur für das Empfangen von SMS-Nachrichten



Im Display erscheint die aktuelle Zugangsrufnummer der entsprechenden Zentrale. Ändern Sie die Nummer und bestätigen Sie mit Softkey «OK».

 Im Display erscheint **Eintr. gespeichert!**. Die neue Zugangsrufnummer ist gespeichert.

 ... Drücken Sie die Löschtaste während ca. 2 Sek. um in den Ruhezustand zu gelangen.

- 
- Hinweis:**
- Achtung: Das Senden und Empfangen von SMS-Nachrichten ist nur möglich, wenn Sie die korrekten Zugangsrufnummern zu den SMS-Zentralen eingegeben haben.
  - Bei Anschluss des Avena 135/135 Duo an eine Telefonanlage muss eventuell die Amtskennziffer eingetragen werden.
-

# SMS-Nachrichten (Textmeldungen)

## SMS schreiben



Eine SMS darf maximal 160 Zeichen lang sein.

 Softkey «Menü» drücken.



  Wählen Sie Menü **Nachrichten** und drücken Sie Softkey «OK».

  Wählen Sie Menü **SMS** und drücken Sie Softkey «OK».

  Wählen Sie Menü **SMS schreiben** und drücken Sie Softkey «OK».

  Im Display erscheint **Text eingeben:**. Geben Sie den gewünschten SMS-Text ein und bestätigen Sie mit «OK».

Drücken Sie Taste  um zwischen Gross- und Kleinschrift hin- und herzuschalten.

  Im Display erscheint **Nummer eingeben:**. Geben Sie die Rufnummer ein, an die Sie die SMS senden wollen. Sie können die Rufnummer manuell eingeben oder sie im Telefonbuch, in der Wahlwiederholungsliste etc. suchen.

---

**Hinweis:** Wenn Sie einen Anruf erhalten, während Sie am Schreiben einer SMS sind, wird das Schreiben unterbrochen. Das Handgerät klingelt und Sie können den Anruf entgegennehmen. Die unvollendete SMS-Nachricht wird in der SMS-Ausgangsliste gespeichert und kann später fertiggestellt und gesendet werden.

---

Nachdem Sie den SMS-Text und die Zielrufnummer eingegeben haben, können Sie:

- Die SMS in der SMS-Ausgangsliste speichern
- Die SMS direkt an die gewünschte Rufnummer senden

# SMS-Nachrichten (Textmeldungen)

## SMS speichern

SMS werden nicht automatisch gespeichert. Wenn Sie die SMS in der Ausgangsliste speichern wollen, muss dies vor dem Senden geschehen.

Sie haben den SMS-Text und die Zielrufnummer eingegeben.

▼ OK Wählen Sie Menü **SMS speichern** und drücken Sie Softkey «OK». Im Display erscheint **Eintr. gespeich.!**. Die SMS-Nachricht wurde in der SMS-Agangsliste gespeichert und kann später fertiggestellt und gesendet werden.

C ... Drücken Sie die Löschtaste während ca. 2 Sek. um in den Ruhezustand zu gelangen.

- 
- Hinweis:**
- Es können maximal 15 SMS gespeichert werden. Bei vollem Speicher erhalten Sie eine entsprechende Displaymeldung. Sie müssen mindestens eine SMS löschen.
  - Bei vollem Speicher kann keine SMS mehr empfangen werden. Löschen Sie nicht mehr benötigte SMS rechtzeitig, um immer genügend Speicher zur Verfügung zu haben!
- 

## SMS senden

Sie haben den SMS-Text und die Zielrufnummer eingegeben.

▼ OK Wählen Sie Menü **SMS senden** und drücken Sie Softkey «OK». Im Display erscheint **Übertrage SMS...**. Die SMS-Nachricht wird über das öffentliche Telefonnetz gesendet. Bei einem Sendefehler erscheint **SMS-Sendefehler!**. Durch Drücken der Taste ☺ gelangen Sie direkt in die SMS-Agangsliste und Sie können die SMS erneut senden.

C ... Drücken Sie die Löschtaste während ca. 2 Sek. um in den Ruhezustand zu gelangen.

# SMS-Nachrichten (Textmeldungen)

## Texteingabe

Ihr Avena 135/135 Duo verfügt über einen Texteditor, mit welchem Sie Text eingeben und ändern können und der das Navigieren im Texte erlaubt. Die wichtigsten Funktionen sind:

### Umschaltung von Gross-/ Kleinschrift und Ziffern



Drücken Sie Taste  um zwischen Gross- und Kleinschrift und Ziffern hin- und herzuschalten. Der aktuelle Status wird in der Fusszeile des Displays angezeigt.

### Bewegen der Einfügemarke (Cursor)



Cursor ein **Zeichen** nach links bewegen.



(lange)

Cursor eine **Zeile** nach oben bewegen.



Cursor ein **Zeichen** nach rechts bewegen.



(lange)

Cursor eine **Zeile** nach unten bewegen.

### Zeichen löschen



Ein Zeichen links vom Cursor löschen.



(lange)

Alle Zeichen löschen.



Texteingabe verlassen ohne zu speichern.

### Zeichen eingeben





Tasten für Zeicheneingaben. Für das gewünschte Zeichen Taste ein- oder mehrmals drücken. Die für eine Taste verfügbaren Zeichen werden kurz in der Fusszeile des Displays angezeigt.



# SMS-Nachrichten (Textmeldungen)

## SMS empfangen

Alle empfangenen SMS werden in einer Liste gespeichert. Neue SMS werden im Display des Handgerätes durch die Meldung **Neue SMS** sowie mit dem Symbol  signalisiert. Drücken Sie die blinkende Nachrichtentaste  um direkt in die Liste der empfangenen SMS zu gelangen.

---

**Hinweis:** Bei vollem Speicher kann keine SMS mehr empfangen werden. Löschen Sie nicht mehr benötigte SMS rechtzeitig, um immer genügend Speicher zur Verfügung zu haben!

---

## SMS-Eingangsliste

Zu jeder empfangenen SMS werden Datum und Uhrzeit gespeichert. Die SMS sind nach Eingangsdatum und -zeit sortiert. Neue SMS stehen vor alten SMS. Es können maximal 15 SMS gespeichert werden. Bei vollem Speicher erhalten Sie eine entsprechende Displaymeldung. Sie müssen mindestens eine SMS löschen.

Jeder Eintrag in dieser Liste zeigt Datum und Uhrzeit, die Rufnummer des Senders und den Status der SMS (neu oder alt, d. h. bereits gelesen).

# SMS-Nachrichten (Textmeldungen)

## In der SMS-Eingangsliste gespeicherte SMS lesen

 Softkey «Menü» drücken.

  Wählen Sie Menü **Nachrichten** und drücken Sie Softkey «OK».

  Wählen Sie Menü **SMS** und drücken Sie Softkey «OK».

  Wählen Sie Menü **Empfang. SMS** und drücken Sie Softkey «OK».

Die erste SMS wird angezeigt, z. B.

**Neue SMS 01/05**

**031683994412**

**21.06 15:22**

Die Liste ist nach Eingangsdatum und -zeit sortiert (neueste SMS zuerst).

  Mit den Steuertasten können Sie zu anderen SMS blättern.

 Mit Softkey «Lesen» wird der Text der gewählten SMS-Nachricht angezeigt.

  Mit den Steuertasten wird zu den weiteren Zeilen der SMS-Nachricht geblättert.

 Kurzes Drücken der Löschtaste bringt Sie zurück zur Liste der empfangenen SMS.

 ... Drücken Sie die Löschtaste während ca. 2 Sek. um in den Ruhezustand zu gelangen.

---

**Hinweis:** Nachdem Sie eine neue SMS gelesen haben, erhält sie automatisch den Status «Alte SMS».

---

# SMS-Nachrichten (Textmeldungen)

## Gelesene SMS beantworten, löschen, Rufnummer ins Telefonbuch speichern

Nach dem Lesen einer SMS haben Sie folgende Möglichkeiten:



Drücken Sie Softkey «Optionen».



Wählen Sie einen der folgenden Menüpunkte aus und drücken Sie Softkey «OK».

- **SMS beantworten**  
Ihre Wahl, wenn Sie die SMS beantworten wollen. Nach der Frage, ob Sie den empfangenen Text verwenden wollen oder nicht, können Sie Ihr Antwort-SMS schreiben und senden. Die Rufnummer des Absenders wird automatisch übernommen.
- **SMS löschen**  
Ihre Wahl, wenn Sie die SMS löschen wollen.
- **Nummer anrufen**  
Nach Auswahl dieses Menüpunktes wird direkt eine Telefonverbindung zum Absender hergestellt.
- **Rufnr. > Telefonb.**  
Die Absendernummer wird ins Telefonbuch übernommen; geben Sie nur noch den entsprechenden Namen ein.

---

**Hinweis:** Bei vollem Speicher kann keine SMS mehr empfangen werden. Löschen Sie nicht mehr benötigte SMS rechtzeitig, um immer genügend Speicher zur Verfügung zu haben!

---

# SMS-Nachrichten (Textmeldungen)

## SMS-Ausgangsliste

In der Ausgangsliste werden alle SMS angezeigt

- die Sie gezielt gespeichert haben
- die automatisch gespeichert worden sind, weil deren Übertragung fehlgeschlagen ist (Sendefehler).

Eine gesendete SMS wird automatisch gelöscht, ausser Sie haben Sie gezielt gespeichert. Achtung: Es können maximal 15 SMS gespeichert werden.

## In der SMS-Ausgangsliste gespeicherte SMS lesen

 Softkey «Menü» drücken.

  Wählen Sie Menü **Nachrichten** und drücken Sie Softkey «OK».

  Wählen Sie Menü **SMS** und drücken Sie Softkey «OK».

  Wählen Sie Menü **Gesendete SMS** und drücken Sie Softkey «OK».

Die erste SMS wird angezeigt, z.B.

**SMS senden 01/12**



**077395578223**

**23.06 09:17**

Die Liste ist nach Eingangsdatum und -zeit sortiert (neueste SMS zuerst).

  Mit den Steuertasten können Sie zu anderen SMS blättern.

 Mit Softkey «Lesen» wird der Text der gewählten SMS-Nachricht angezeigt.

  Mit den Steuertasten wird zu den weiteren Zeilen der SMS-Nachricht geblättert.

 Kurzes Drücken der Löschstaste bringt Sie zurück zur Liste der empfangenen SMS.



# SMS-Nachrichten (Textmeldungen)

## In der SMS-Ausgangsliste gespeicherte SMS senden, bearbeiten, löschen

Nach dem Lesen einer SMS haben Sie folgende Möglichkeiten:



Drücken Sie Softkey «Optionen».



Wählen Sie einen der folgenden Menüpunkte aus und drücken Sie Softkey «OK».

- **SMS senden**

Ihre Wahl, wenn Sie die SMS nochmals senden wollen. Sie können sowohl den Text als auch die Rufnummer ändern.

- **SMS bearbeiten**

Ihre Wahl, wenn Sie die SMS ändern wollen. Sie können die geänderte SMS speichern oder senden.

- **SMS löschen**

Ihre Wahl, wenn Sie die SMS löschen wollen.

---

**Hinweis:** Bei vollem Speicher kann keine SMS mehr empfangen werden. Löschen Sie nicht mehr benötigte SMS rechtzeitig, um immer genügend Speicher zur Verfügung zu haben!

---

# SMS-Nachrichten (Textmeldungen)

## Besondere SMS-Funktionen

Einige Netzbetreiber bieten spezielle Funktionen für das Senden und Empfangen von SMS an.

Die Gängigsten sind:

- Empfangsbestätigung anfordern
- SMS als Fax senden
- SMS als E-Mail senden
- SMS an eine Empfängerliste senden (Mehrfach-SMS)
- SMS um-/weiterleiten

Informieren Sie sich bei Ihrem Netzbetreiber, ob solche Zusatzfunktionen angeboten werden und über eventuelle Gebühren.

Ihr Avena 135/135 Duo verfügt über keine Menüs für solche Zusatzfunktionen.

# Sicherheit vor unbefugtem Zugriff

## Nur befugte Anrufe möglich

Nur an der Basisstation angemeldete Handgeräte können Anrufe entgegennehmen oder tätigen. Personen, die keinen Zugriff zu Ihrem Handgerät haben und welche den PIN-Code Ihrer Basisstation nicht kennen, können kein Handgerät an Ihrer Basisstation anmelden. Sogar wenn Ihr Nachbar ebenfalls ein Avena 135/135 Duo besitzt, kann er keinesfalls auf Ihre Kosten telefonieren.

## Abhörsicherheit

Wenn Sie telefonieren, sind Basisstation und Handgerät über einen Funkkanal miteinander in Verbindung.

Die Geräte bieten durch die digitale Übertragung zwischen Basisstation und Handgerät ein sehr hohes Mass an Abhörsicherheit: Es ist unmöglich, dass jemand Ihre Gespräche mithört.

## Schutz durch PIN-Code (Geheimzahl)

Ein Vielzahl von Funktionen Ihres Avena 135/135 Duo ist mit einem 4-stelligen PIN-Code geschützt.

Ändern Sie den Auslieferungs-Code (0000) so schnell wie möglich. Vorgehen siehe Kap. «PIN-Code ändern».

Verraten Sie den Code niemals an Aussenstehende, stellen Sie jedoch sicher, dass Sie selbst den Code nicht vergessen oder verlieren.



## Tastensperre

Bei aktivierter Tastensperre (siehe Kap. «Tastensperre ein-/ausschalten») können Sie Ihr Handgerät mit sich tragen, ohne dass versehentlich eine Rufnummer gewählt wird.

# Handgerät einstellen

## Tonruflautstärke einstellen

Sie können die Lautstärke des Tonrufs am Handgerät in 5 Stufen einstellen oder ganz abstellen.

Durch langes Drücken der Taste  (ca. 2 Sekunden) können Sie den Tonruf aus- bzw. einschalten. Bei abgeschaltetem Tonruf zeigt das Display  («Ruhe vor dem Telefon»).

 Softkey «Menü» drücken.

  Wählen Sie Menü **Einstellungen** und drücken Sie Softkey «OK».

  Wählen Sie Menü **Handset-Einstel.** und drücken Sie Softkey «OK».

  Wählen Sie Menü **Tonruf** und drücken Sie Softkey «OK».

  Wählen Sie Menü **Ruf-Lautstärke** und drücken Sie Softkey «OK».

  Die aktuelle Einstellung wird mit  angezeigt. Mit den Steuertasten können Sie die gewünschte Lautstärke einstellen (Aus, 1–5).

**Aus** = Tonruf ausgeschaltet («Ruhe vor dem Telefon»)

**Lautstärke 1**  = leiseste Stufe (1)

**Lautstärke 5** = lauteste Stufe (5)

 Bestätigen Sie mit Softkey «OK». Die neue Lautstärke ist gespeichert.

 ... Drücken Sie die Lösch taste während ca. 2 Sek. um in den Ruhezustand zu gelangen.

# Handgerät einstellen

## Tonrufmelodie einstellen

Sie können zwischen 10 verschiedenen Tonrufmelodien wählen:

- Softkey «Menü» drücken.
- Wählen Sie Menü **Einstellungen** und drücken Sie Softkey «OK».
- Wählen Sie Menü **Handset-Einstel.** und drücken Sie Softkey «OK».
- Wählen Sie Menü **Tonruf** und drücken Sie Softkey «OK».
- Wählen Sie Menü **Tonruf-Melodie** und drücken Sie Softkey «OK».
- Die aktuelle Einstellung wird mit **✓** angezeigt. Mit den Steuertasten können Sie die gewünschte Melodie einstellen.
- Bestätigen Sie mit Softkey «OK». Die neue Melodie ist gespeichert.
- ... Drücken Sie die Löschtaste während ca. 2 Sek. um in den Ruhezustand zu gelangen.

# Handgerät einstellen

## Hinweistöne ein-/ausschalten

Die Hinweistöne machen Sie darauf aufmerksam, dass...



- die Kapazität der Akkus nicht mehr ausreichend ist (Akkuwarnung)
- Sie eine Taste betätigt haben (Tastenklick)
- Sie sich ausserhalb der Reichweite befinden (Reichweiteton)



 Softkey «Menü» drücken.

  Wählen Sie Menü **Einstellungen** und drücken Sie Softkey «OK».

  Wählen Sie Menü **Handset-Einstel.** und drücken Sie Softkey «OK».

  Wählen Sie Menü **Warn-Töne** und drücken Sie Softkey «OK».

  Wählen Sie den Warnton aus, den Sie ein-/ausschalten wollen und bestätigen Sie mit Softkey «OK».

 Die aktuelle Einstellung wird angezeigt, z. B. **Aus** . Verändern Sie die Einstellung nach Ihren Wünschen.

 Bestätigen Sie mit Softkey «OK». Die aktuelle Einstellung ist gespeichert.

 ... Drücken Sie die Löschtaste während ca. 2 Sek. um in den Ruhezustand zu gelangen.

---

**Hinweis:** Quittungstöne werden gemeinsam mit dem Tastenklick aus- oder eingeschaltet (z. B. der Quittungston, wenn Sie das Handgerät zurück in die Basis- bzw. Ladestation legen).

---

# Handgerät einstellen

## Name des Handgerätes ändern

Sie können den Namen Ihres Handgerätes ändern. Wenn Sie mehr als ein Handgerät an der Basisstation betreiben, können Sie die Handgeräte besser voneinander unterscheiden.



 Softkey «Menü» drücken.

  Wählen Sie Menü **Einstellungen** und drücken Sie Softkey «OK».

  Wählen Sie Menü **Handset-Einstel.** und drücken Sie Softkey «OK».

  Wählen Sie Menü **Handset-Name** und drücken Sie Softkey «OK».



Geben Sie den gewünschten Namen für dieses Handgerät ein (max. 15 Zeichen). Mit Taste  löschen Sie das letzte Zeichen. Mit Taste  schalten Sie auf Gross-/Kleinschrift um.

 Bestätigen Sie mit Softkey «OK». Der neue Name ist gespeichert.

 ... Drücken Sie die Löschtaste während ca. 2 Sek. um in den Ruhezustand zu gelangen.

## Displaysprache festlegen



Für die Displayanzeige können Sie zwischen mehreren Sprachen wählen.

 Softkey «Menü» drücken.

  Wählen Sie Menü **Einstellungen** und drücken Sie Softkey «OK».

  Wählen Sie Menü **Handset-Einstel.** und drücken Sie Softkey «OK».

  Wählen Sie Menü **Sprache** und drücken Sie Softkey «OK».

  Wählen Sie die gewünschte Sprache und bestätigen Sie mit Softkey «OK».

 ... Drücken Sie die Löschtaste während ca. 2 Sek. ... in den Ruhezustand zu gelangen.

# Handgerät einstellen

## Display-Kontrast einstellen

Um die Lesbarkeit Ihres Displays zu verbessern, können Sie den Kontrast einstellen. Es sind 8 verschiedene Stufen möglich.

 Softkey «Menü» drücken.

  Wählen Sie Menü **Einstellungen** und drücken Sie Softkey «OK».

  Wählen Sie Menü **Handset-Einstel.** und drücken Sie Softkey «OK».

  Wählen Sie Menü **Kontrast** und drücken Sie Softkey «OK».

  Wählen Sie den gewünschten Display-Kontrast und bestätigen Sie mit Softkey «OK».

 ... Drücken Sie die Löschtaste während ca. 2 Sek. um in den Ruhezustand zu gelangen.

## Notrufnummern eingeben / ändern



Die Notrufnummern können auch bei aktivierter Tastensperre gewählt werden. Maximal können vier Notrufnummern eingetragen/geändert werden.



 Softkey «Menü» drücken.

  Wählen Sie Menü **Einstellungen** und drücken Sie Softkey «OK».

  Wählen Sie Menü **Handset-Einstel.** und drücken Sie Softkey «OK».

  Wählen Sie Menü **Notruf-Nummer** und drücken Sie Softkey «OK».

  Wählen Sie diejenige der vier Notrufnummern, die Sie eingeben/ändern wollen und bestätigen Sie mit Softkey «OK».

  Geben Sie die gewünschten Notrufnummer ein, bzw. ändern Sie eine bereits bestehende ab. Mit Taste  löschen Sie das letzte Zeichen. Bestätigen Sie die Änderungen mit Softkey «OK».



# Handgerät einstellen

- C** ... Drücken Sie die Löschtaste während ca. 2 Sek. um in den Ruhezustand zu gelangen.

## Lieferzustand des Handgerätes wiederherstellen

Sie können mit dieser Prozedur alle individuell veränderten Einstellungen Ihres Handgerätes in den Lieferzustand zurücksetzen.

**Menü** Softkey «Menü» drücken.

**▼** **OK** Wählen Sie Menü **Einstellungen** und drücken Sie Softkey «OK».

**▼** **OK** Wählen Sie Menü **Handset-Einstel.** und drücken Sie Softkey «OK».

**▼** **OK** Wählen Sie Menü **Zurücksetzen** und drücken Sie Softkey «OK».

**Ja** Im Display erscheint **Zurücksetzen?**. Bestätigen Sie mit Softkey «Ja». Die Einstellungen Ihres Handgerätes werden in den Lieferzustand zurückgesetzt.

- C** ... Drücken Sie die Löschtaste während ca. 2 Sek. um in den Ruhezustand zu gelangen.

# Handgerät einstellen

Folgende Einstellungen werden zurückgesetzt:

Handgerät-Einstellung	Lieferzustand
Sprache	Deutsch
Tonruflautstärke	Hoch (Stufe 5)
Tonrufmelodie	Melodie 1
Lautstärke Hörkapsel	Mittel (Stufe 3)
Akku-Warnton	Ein
Tastenklick	Ein
Reichweiteton	Aus
Display-Kontrast	Stufe 4
Angemeldet an Basis	Basisstation A
Handgerät-Name	INTERN
Wahlwiederholungsliste	leer
Telefonbuch	leer
VIP-Telefonbuch	Achtung: Das VIP-Telefonbuch wird nicht zurückgesetzt!

---

**Hinweis:** Um Ihre Basisstation in den Lieferzustand zurücksetzen siehe Kap. «Lieferzustand der Basisstation wiederherstellen».

---

# Basisstation einstellen

## Tonruflautstärke einstellen

Sie können die Lautstärke des Tonrufs an der Basisstation in 5 Stufen einstellen oder ganz abstellen.

Softkey «Menü» drücken.

Wählen Sie Menü **Einstellungen** und drücken Sie Softkey «OK».

Wählen Sie Menü **Basis-Einstell.** und drücken Sie Softkey «OK».

Wählen Sie Menü **Tonruf** und drücken Sie Softkey «OK».

Wählen Sie Menü **Ruf-Lautstärke** und drücken Sie Softkey «OK».

Die aktuelle Einstellung wird mit **✓** angezeigt. Mit den Steuertasten können Sie die gewünschte Lautstärke einstellen (Aus, 1–5).

**Aus** = Tonruf ausgeschaltet («Ruhe vor dem Telefon»)

**Lautstärke 1 ✓** = leiseste Stufe (1)

**Lautstärke 5** = lauteste Stufe (5)

Bestätigen Sie mit Softkey «OK». Die neue Lautstärke ist gespeichert.

... Drücken Sie die Löschtaste während ca. 2 Sek. um in den Ruhezustand zu gelangen.

# Basisstation einstellen

## Tonrufmelodie einstellen

Sie können zwischen 10 verschiedenen Tonrufmelodien wählen:

- Softkey «Menü» drücken.
- Wählen Sie Menü **Einstellungen** und drücken Sie Softkey «OK».
- Wählen Sie Menü **Basis-Einstell.** und drücken Sie Softkey «OK».
- Wählen Sie Menü **Tonruf** und drücken Sie Softkey «OK».
- Wählen Sie Menü **Tonruf-Melodie** und drücken Sie Softkey «OK».
- Die aktuelle Einstellung wird mit  angezeigt. Mit den Steuertasten können Sie die gewünschte Melodie einstellen.
- Bestätigen Sie mit Softkey «OK». Die neue Melodie ist gespeichert.
- ... Drücken Sie die Löschtaste während ca. 2 Sek. um in den Ruhezustand zu gelangen.

# Basisstation einstellen

## PIN-Code ändern

Der PIN-Code ist eine vierstellige Geheimzahl, um Ihr Telefon vor unbefugtem Zugriff zu schützen.

Im Lieferzustand ist der PIN-Code auf «0000» eingestellt. Es wird dringend empfohlen, den voreingestellten PIN-Code so rasch wie möglich in einen persönlichen Code zu ändern!



Softkey «Menü» drücken.



Wählen Sie Menü **Einstellungen** und drücken Sie Softkey «OK».



Wählen Sie Menü **Basis-Einstell.** und drücken Sie Softkey «OK».



Wählen Sie Menü **PIN ändern** und drücken Sie Softkey «OK».



Softkey «Menü» drücken.



Im Display erscheint **Alte PIN:** (Lieferzustand 0000). Ändern Sie den PIN-Code und bestätigen Sie mit Softkey «OK».



Im Display erscheint **Neue PIN:**. Geben Sie den neuen PIN-Code ein und bestätigen Sie mit Softkey «OK».



Im Display erscheint **PIN wiederholen:**. Geben Sie erneut den neuen PIN-Code ein und bestätigen Sie mit Softkey «OK». Im Display erscheint **Eintr. gespeichert!**. Der neue PIN-Code ist gespeichert.



... Drücken Sie die Löschtaste während ca. 2 Sek. um in den Ruhezustand zu gelangen.

- 
- Hinweis:**
- Nur autorisiertes Servicepersonal kann den PIN-Code in den Lieferzustand zurücksetzen. Stellen Sie deshalb sicher, dass Sie Ihren PIN-Code niemals vergessen!
  - Bei fehlerhafter Eingabe des Codes erscheint im Display: **Falsche PIN!**. Drücken Sie die Löschtaste (oder warten Sie einige Sekunden). Sie können dann den PIN-Code noch einmal korrekt eingeben.
-

# Basisstation einstellen



## Datum/Zeit einstellen

Um Datum und Zeit Ihres Avena 135/135 Duo einzugeben gehen Sie folgendermassen vor:

 Softkey «Menü» drücken.

  Wählen Sie Menü **Einstellungen** und drücken Sie Softkey «OK».

  Wählen Sie Menü **Datum/Zeit** und drücken Sie Softkey «OK».

  Im Display erscheint **Datum eingeben:**. Geben Sie das gewünschte Datum ein (vorgegebenes Format beachten) und bestätigen Sie mit «OK».

  Im Display erscheint **Zeit eingeben:**. Geben Sie die gewünschte Zeit ein (vorgegebenes Format beachten) und bestätigen Sie mit «OK».

Datum und Zeit sind gespeichert.

 ... Drücken Sie die Löschtaste während ca. 2 Sek. um in den Ruhezustand zu gelangen.

---

**Hinweis:** Datum und Zeit werden in der Basisstation gespeichert. Änderungen von Datum und Zeit sind für alle an derselben Basisstation angemeldeten Handgeräte gültig.

---

# Basisstation einstellen

## Flashzeit einstellen



Ein sogenanntes Flashsignal wird benötigt, um gewisse Netzdienste auszuführen. Informieren Sie sich bei Ihrem Netzbetreiber über Details zu Flashsignalen.

Bei Ihrem Avena 135/135 Duo dient die Taste  zur Eingabe des Flashsignals. Um die Länge des Signals auszuwählen gehen Sie wie folgt vor:

 Softkey «Menü» drücken.

  Wählen Sie Menü **Einstellungen** und drücken Sie Softkey «OK».

  Wählen Sie Menü **Flash-Zeit** und drücken Sie Softkey «OK».

  Im Display erscheint die aktuelle Einstellung. Wählen Sie die gewünschte Länge aus, z. B. **Flash 100ms**.

Sie können folgende Flash-Signale auswählen:

- 80, 100, 120, 180, 250, 300 oder 600 ms

 Bestätigen Sie mit Softkey «OK». Die neue Flashzeit ist gespeichert.

 ... Drücken Sie die Löschtaste während ca. 2 Sek. um in den Ruhezustand zu gelangen.

---

**Hinweis:** Die Flashzeit wird in der Basisstation gespeichert. Änderungen der Flashzeit sind für alle an derselben Basisstation angemeldeten Handgeräte gültig.

---

# Basisstation einstellen

## Lieferzustand der Basisstation wiederherstellen

Sie können mit dieser Prozedur alle individuell veränderten Einstellungen Ihrer Basisstation in den Lieferzustand zurücksetzen.

Menü

Softkey «Menü» drücken.



OK

Wählen Sie Menü **Einstellungen** und drücken Sie Softkey «OK».



OK

Wählen Sie Menü **Basis-Einstell.** und drücken Sie Softkey «OK».



OK

Wählen Sie Menü **Zurücksetzen** und drücken Sie Softkey «OK».

Ja

Im Display erscheint **Zurücksetzen?**. Bestätigen Sie mit Softkey «OK».



OK

Geben Sie den PIN-Code ein und bestätigen Sie mit Softkey «OK».

Die Einstellungen Ihrer Basisstation werden in den Lieferzustand zurückgesetzt.

C

... Drücken Sie die Löschtaste während ca. 2 Sek. um in den Ruhezustand zu gelangen.



# Basisstation einstellen

Folgende Einstellungen werden zurückgesetzt:

Basisstation-Einstellung	Lieferzustand
Tonruflautstärke	Hoch (Stufe 5)
Tonrufmelodie	Melodie 1
Flashzeit	250 ms
Anrufliste	leer
Amtskennziffer	keine
PIN-Code	0000

- 
- Hinweis:**
- VIP-Telefonbuch, Netz-Codes und SMS-Gateway-Nummern werden nicht zurückgesetzt (auch wenn Sie die Basisstation zurücksetzen).
  - Um Ihr(e) Handgerät(e) in den Lieferzustand zurücksetzen siehe Kap. «Lieferzustand des Handgerätes wiederherstellen».
-

# Telefon-Zusatzdienste

## Telefon-Zusatzdienste abonnieren

Einige Netzbetreiber bieten eine Vielzahl von Telefon-Zusatzdiensten an. Einer der bekanntesten ist CLIP. Dieser Dienst ermöglicht das Anzeigen der Telefonnummer des Anrufers.

Einige Zusatzdienste müssen Sie abonnieren. Informieren Sie sich bei Ihrem Netzbetreiber, welche Zusatzdienste angeboten werden und über eventuelle Gebühren.

## Funktion CLIP

Ihr Avena 135/135 Duo unterstützt diese Funktion. Die Telefonnummer des Anrufers kann also im Display Ihres Handgerätes angezeigt werden.

Beachten Sie jedoch, dass nicht alle Netzbetreiber CLIP anbieten. Die Rufnummer des Anrufers wird ebenfalls nicht angezeigt, wenn der Anrufer anonym anruft.

## Netzcodes für Zusatzdienste

Für einige Zusatzdienste müssen Sie spezielle Codes ans Netz senden um sie zu aktivieren, z. B. **#37\***. Oft beinhalten diese Codes Sonderzeichen wie **#** oder **\***. In einigen Fällen ist auch das sogenannte Flashsignal verlangt. Dieses können Sie durch Drücken der Taste **R** eingeben. Im Display erscheint für das Flashsignal **R**.

---

**Hinweis:** Informieren Sie sich bei Ihrem Netzbetreiber über die genauen Codes für die einzelnen Zusatzdienste und deren Funktionalitäten.

---

# Telefon-Zusatzdienste

## Zusatzdienste über Menü anwenden

Mit Ihrem Avena 135/135 Duo müssen Sie sich nicht alle diese Codes merken. Sie können die Zusatzdienste über Softkeys oder Menüs aktivieren.

Wenn Sie z. B. eine Dreierkonferenz einschalten möchten, brauchen Sie nicht den entsprechenden Code einzugeben, sondern können, nachdem Sie die beiden benötigten Verbindungen zu Ihren Gesprächspartnern aufgebaut haben, die Konferenz durch Drücken der Softkey **Konf** aktivieren. Ihr Avena 135/135 Duo sucht nach dem entsprechenden Code und sendet ihn ans Netz.

Sie können folgende Codes programmieren:

Zusatzdienst	Code*
Anklopfen einschalten	
Anklopfen ausschalten	
Anklopfenden Anruf annehmen	
Anklopfenden Anruf ablehnen	
Makeln (zwischen zwei Gesprächen hin- und herschalten)	
Dreierkonferenz einschalten	
Umleitung fest einschalten	
Umleitung fest ausschalten	
Umleitung verzögert einschalten	
Umleitung verzögert ausschalten	
Umleitung bei besetzt einschalten	
Umleitung bei besetzt ausschalten	
Anonym anrufen	
Automatischer Rückruf bei besetzt	
Rufnummer Netz-Mailbox/Anrufbeantworter	

\* Sie können in dieser Spalte die Codes, die Ihnen Ihr Netzbetreiber angegeben hat, notieren.

# Telefon-Zusatzdienste

## Netz-Codes für Zusatzdienste programmieren

Vergewissern Sie sich bevor Sie Zusatzdienste anwenden, dass Sie die korrekten Netz-Codes in Ihr Avena 135/135 Duo programmiert haben!



Sie können die Codes wie folgt verifizieren/bearbeiten:



 Softkey «Menü» drücken.

  Wählen Sie Menü **Einstellungen** und drücken Sie Softkey «OK».

  Wählen Sie Menü **Netzwerkdienste** und drücken Sie Softkey «OK».

  Wählen Sie Menü **Code eingeben:** und drücken Sie Softkey «OK».

  Wählen Sie den entsprechenden Zusatzdienst aus, für den Sie den Code verifizieren oder ändern möchten und drücken Sie Softkey «OK».

  Geben Sie den Code gemäss Angaben Ihres Netzbetreibers ein und bestätigen Sie mit Softkey «OK». Der Code ist gespeichert.

 ... Drücken Sie die Löschtaste während ca. 2 Sek. um in den Ruhezustand zu gelangen.

---

**Hinweis:** Drücken Sie Taste  zur Eingabe eines Flaszzeichens.

---

# Telefon-Zusatzdienste

## Netz-Mailbox/Netz-Anrufbeantworter

Netz-Mailbox/Netz-Anrufbeantworter ist ein Telefon-Zusatzdienst, der wie ein gewöhnlicher Anrufbeantworter funktioniert (analog der Kunden-Mailbox bei GSM-Telefonen).

Bitte beachten Sie: Die Verfügbarkeit dieses Dienstes ist abhängig von Ihrem Netzbetreiber. Informieren Sie sich bei Ihrem Netzbetreiber, ob dieser Zusatzdienst angeboten wird, über eventuelle Gebühren und über die volle Funktionalität des Dienstes.

Ihr Avena 135/135 Duo unterstützt diesen Zusatzdienst und bietet Ihnen die Möglichkeit eines schnellen Zugriffs mit der Taste . Durch Drücken dieser Taste während ca. 2 Sek. wird automatisch die Zugangsnummer zu Ihrer Netz-Mailbox gewählt.

- 
- Hinweis:**
- Vergewissern Sie sich, dass Sie die korrekte Zugangsnummer programmiert haben!
  - Wenn das von Ihrem Netzbetreiber verwendete Protokoll nicht kompatibel zu jenem des Avena 135/135 Duo ist, ist es möglich, dass Ihr Avena 135/135 Duo neue Nachrichten auf der Mailbox nicht anzeigt.
  - Um die Mailbox zu nutzen (Nachrichten abhören, Ansagen aufnehmen, Anrufbeantworter ein-/ausschalten etc.) müssen Sie die entsprechenden Codes ans Netz senden. Informieren Sie sich bei Ihrem Netzbetreiber über Details.
-

# Betrieb an einer Telefonanlage

## Amtskennziffer eingeben

Ist Ihr Avena 135/135 Duo an eine Telefonanlage angeschlossen, müssen Sie u.U. die Amtskennziffer eingeben, damit externe Rufnummern korrekt wiedergegeben werden.

Die Amtskennziffer wird der Rufnummer vorangestellt. Ihr Avena 135/135 Duo fügt nach der Amtskennziffer automatisch eine Wählpause ein.



Softkey «Menü» drücken.



Wählen Sie Menü **Einstellungen** und drücken Sie Softkey «OK».



Wählen Sie Menü **Basis-Einstell.** und drücken Sie Softkey «OK».



Wählen Sie Menü **Amts-Kennziffer** und drücken Sie Softkey «OK».



Geben Sie die von Ihrer Telefonanlage verlangte Amtskennziffer ein und bestätigen Sie mit Softkey «OK». Die Amtskennziffer ist gespeichert.



... Drücken Sie die Löschtaste während ca. 2 Sek. um in den Ruhezustand zu gelangen.

- 
- Hinweis:**
- Bitte beachten Sie: Ihr Avena 135/135 Duo fügt nicht automatisch die Amtskennziffer vor einer Rufnummer ein!
  - Wählen aus der Anrufliste beim Betrieb an einer Telefonanlage siehe Kap. «Wählen aus der Anrufliste».
-

# Betrieb mit mehreren Handgeräten

## Handgerät anmelden

Sie können bis zu 5 Handgeräte an derselben Basisstation betreiben. Dies ermöglicht es Ihnen, von einem Handgerät auf das andere anzurufen und kostenlose «interne» Gespräche zu führen. Jedes Handgerät muss an der Basisstation angemeldet werden, damit Basisstation und Handgerät über Funkkanal miteinander in Verbindung sind. Vorgehen zur Anmeldung Ihres Handgerätes an der Basisstation:



Die Paging-Taste an der Basisstation solange gedrückt halten, bis der Anmelde-ton hörbar wird (ca. 10 Sekunden). Die Basisstation ist bereit zur Anmeldung.



Softkey «Menü» drücken.



OK

Wählen Sie Menü **Einstellungen** und drücken Sie Softkey «OK».



OK

Wählen Sie Menü **Handset anmelden** und drücken Sie Softkey «OK».



Wählen Sie Menü **Basis-Station A**.

Wenn Sie mehr als eine Basisstation betreiben, müssen Sie u. U. eine andere Basisstation auswählen z. B. B, C oder D.



Drücken Sie Softkey «OK». Im Display erscheint **Suche Basis!**.



Wenn die Verbindung mit der Basisstation aufgebaut ist, müssen Sie den entsprechenden PIN-Code eingeben.



Bestätigen Sie mit Softkey «OK». Das Handgerät ist an der gewünschten Basisstation angemeldet. Zur Bestätigung erscheinen im Display die Symbole **Ψ** und **A**.

---

**Hinweis:** Bei erfolgreicher Anmeldung erscheint im Display der Name des Handgerätes sowie dessen Nummer, z. B. **INTERN 2**.

Die interne Nummer des Handgerätes wird automatisch vergeben und kann nicht verändert werden.

---

# Betrieb mit mehreren Handgeräten

---

**Hinweis:** Sie können den Namen Ihres Handgerätes ändern. Wenn Sie mehr als ein Handgerät an der Basisstation betreiben, können Sie die Handgeräte besser voneinander unterscheiden.

---

## Anmeldung an mehreren Basisstationen

Jedes Handgerät kann an bis zu vier Basisstationen angemeldet werden. Dies kann z. B. sinnvoll sein, wenn Sie eine Basisstation Avena 135/135 Duo zu Hause und eine im Büro betreiben. Wenn Ihr Handgerät an beiden Basisstationen angemeldet ist, können Sie es mit zur Arbeit nehmen und umgekehrt und können mit nur einem Handgerät zu Hause und im Büro telefonieren.

Im Beispiel wurde Basisstation A für zu Hause und Basisstation B für das Büro verwendet. Beim Anmelden erscheint ein Stern-Zeichen, wenn das Handgerät bereits an einer Basisstation angemeldet ist, z. B. **Basis-Station A \***.

## Handgerät abmelden



 Softkey «Menü» drücken.

  Wählen Sie Menü **Einstellungen** und drücken Sie Softkey «OK».

  Wählen Sie Menü **Handset abmelden** und drücken Sie Softkey «OK».



 Geben Sie den PIN-Code der Basisstation ein und bestätigen Sie mit Softkey «OK».

  Wählen Sie die interne Nummer des Handgerätes z. B. **INTERN 2** und bestätigen Sie mit Softkey «OK».

 Im Display erscheint **HS abmelden?**. Bestätigen Sie mit Softkey «OK». Das Handgerät mit der gewünschten internen Nummer ist abgemeldet.

 ... Drücken Sie die Löschtaste während ca. 2 Sek. um in den Ruhezustand zu gelangen.



# Betrieb mit mehreren Handgeräten

## Wechsel zu einer anderen Basisstation

Nach erfolgreicher Anmeldung eines Handgerätes an mehreren Basisstationen müssen Sie im Handgerät einstellen, über welche Basisstation die Gespräche geführt werden sollen (nur über eine einzige Basisstation möglich).

 Softkey «Menü» drücken.

  Wählen Sie Menü **Einstellungen** und drücken Sie Softkey «OK».

  Wählen Sie Menü **Handset-Einstel.** und drücken Sie Softkey «OK».

  Wählen Sie Menü **An BS anmelden** und drücken Sie Softkey «OK».

 Drücken Sie Softkey «OK». Die Basisstation, an der das Handgerät angemeldet ist, erscheint im Display, z. B. **Basis-Station A ✓**.

 Gewünschte neue Basisstation auswählen.

 Bestätigen Sie mit Softkey «OK». Das Handgerät ist an der neuen Basisstation angemeldet.

 ... Drücken Sie die Löschtaste während ca. 2 Sek. um in den Ruhezustand zu gelangen.









---

**Hinweis:** Das Handgerät bietet Ihnen nur die Basisstationen zur Auswahl an, an die das Handgerät zuvor auch angemeldet wurde.

---

# Anhang

## Tabelle der verfügbaren Zeichen

Taste	Zeichen (Grossschreibung)	Zeichen (Kleinschreibung)
	[space] 1 € £ \$ ¥ ¢ @ & / ( ) < = > %	[space] 1 € £ \$ ¥ ¢ @ & / ( ) < = > %
	a b c 2 à á â ã ä å ã æ ç Ć	A B C 2 À Á Â Ã Ä Å Æ Ç Ć
	d e f 3 è é ê ë ð	D E F 3 È É Ê Ë Æ
	g h i 4 ĝ ħ ì í î ï	G H I 4 Ğ Ħ Ì Í Î Ï
	j k l 5	J K L 5
	m n o 6 ñ ò ó ô õ ö ø œ ø	M N O 6 Ñ Ò Ó Ô Õ Ö Ø Œ Ø
	p q r s 7 ß š	P Q R 7 ß Š
	t u v 8 ù ú û ü	T U V 8 Ù Ú Û Ü
	w x y z 9 ý ÿ þ ž	W X Y Z 9 Ý Ÿ Þ Ž
	. , ? ! 0 + - : ;   “ ” ; _ # *	. , ? ! 0 + - : ;   “ ” ; _ # *
	Umschaltung Gross-/Kleinschrift/Ziffern	Umschaltung Gross-/Kleinschrift/Ziffern
	[Leerzeichen] . , # *	[Leerzeichen] . , # *

# Anhang

## Technische Daten

Standard: DECT / GAP

Kanalzahl: 120 Duplexkanäle

Frequenzen: 1880 MHz bis 1900 MHz

Duplexverfahren:

Zeitmultiplex, 10 ms Rahmenlänge

Kanalraster: 1728 kHz

Bitrate: 1152 kBit / s

Modulation: GFSK

Sprachkodierung: 32 kBit / s

Sendeleistung:

10 mW (mittlere Leistung pro Kanal)

Reichweite:

bis zu 300 Meter im Freien,

in Gebäuden bis zu 50 Metern

Stromversorgung Basis-/Ladestation:

220/230 V / 50 Hz (Steckernetzgerät)

Stromversorgung Basis-/Ladestation: ca. 3 VA

Betriebsdauer Handgerät:

in Bereitschaft / im Gespräch

750 mAh = ca. 120h / ca. 12h

Ladezeit der Akkus: ca. 18 Stunden

Zulässige Umgebungsbedingungen

für den Betrieb des Handgeräts:

5 °C bis 40 °C.

Zulässige Umgebungsbedingungen

für den Betrieb der Basisstation:

5 °C bis 40 °C; 20% bis 70% relative  
Luftfeuchtigkeit

Zulässige Lagertemperatur:

-10 °C bis +60 °C

Wahlverfahren: MFV / DTMF

Flashfunktionen: 250 ms / 100 ms

Abmessungen Basisstation:

Breite / Höhe / Tiefe = 121 x 102 x 84 mm

Abmessungen Handgeräte:

Länge / Breite / Höhe = 142 x 52 x 30 mm

Abmessungen Ladestation:

Länge / Breite / Höhe = 68 x 48 x 55 mm

Gewicht Basisstation: 148 g

Gewicht eines Handgerätes:

97 g (ohne Akkus),

121 g (mit Akkus)

Gewicht Ladestation: 55 g

Länge der Anschluss-Schnur: 3 m

Länge der Netzgeräteschnur: 3 m

Steckernetzgerät: Eurostecker

# Anhang

## Zulassung

Dieses DECT Cordless Telefon entspricht den grundlegenden Anforderungen der R&TTE Richtlinie 1999/5/EC und ist geeignet zum Anschluss und Betrieb des auf der Basisstation und/oder der Verpackung angegebenen Mitgliedstaates.

## CE-Kennzeichnung

Das Telefon erfüllt die Anforderungen der EU-Richtlinie

99/5/EG Richtlinie über Funkanlagen und Telekommunikationsendeinrichtungen und die gegenseitige Anerkennung Ihrer Konformität.



Die Konformität des Telefons mit den obgenannten Richtlinien wird durch das CE-Zeichen bestätigt.

## Garantiebestimmungen

Auf Ihr Gerät wird Garantie ab Kaufdatum im Rahmen der gesetzlichen Bestimmungen des Landes, in dem Sie Ihr Gerät gekauft haben, gewährt.

Zum Nachweis des Kaufdatums bewahren Sie bitte den Kaufbeleg oder die durch die Verkaufsstelle komplett ausgefüllte Garantiekarte auf. Innerhalb der Garantiezeit werden unentgeltlich alle Mängel, die auf Material- und Herstellungsfehlern beruhen, beseitigt. Die Garantieleistung erfolgt durch Reparatur oder Austausch des defekten Gerätes nach Wahl des Lieferanten.

Von der Garantie ausgenommen sind Verbrauchsmaterialien (z. B. Akkuzellen), Mängel, die den Wert oder Gebrauch des Gerätes nur unerheblich beeinträchtigen, sowie Schäden, die auf unsachgemässen Gebrauch, auf Verschleiss oder auf Eingriffe durch Dritte, zurückzuführen sind. Eventuelle Folgeschäden, hervorgerufen durch die Nutzung, den Ausfall oder Mängel des Produktes, insbesondere jede Haftung für Vermögensschäden sind von dieser Garantie ausgeschlossen.

Im Garantiefall wenden Sie sich bitte an die Verkaufsstelle, bei der Sie das Telefon gekauft haben.

# Garantieschein

## swissvoice *Warranty Certificate*

*Garantieschein, Bon de garantie, Certificato di garanzia, Garantiebewijs, Takuutodistus, Garantibevis, Garantisedel, Garantibevis, Certificado de Garantía, Talão de garantia*

**device type:** (Gerätetyp, type d'appareil, tipo di apparecchio, toesteltype, laitetyyppi, maskintype, apparattyp, apparattype, modelo del aparato, modelo do aparelho):

**serial number:** (Seriennummer, numéro de série, numero di serie, serienummer, sarjanumero, serienummer, serienummer, serienummer, número de serie, número de série):

**dealer's stamp:** (Händlerstempel, sceau du vendeur, timbro del rivenditore, stempel van de dealer, kauppiaan leima, forhandlerens stempel, försäljarens stämpel, forhandlerstempel, sello del comerciante. carimbo do vendedor):

**dealer's signature:** (Unterschrift des Händlers, signature du vendeur, firma del rivenditore, handtekening van de dealer, kauppiaan allekirjoitus, forhandlerens underskrift, försäljarens underskrift, forhandlers underskrift, firma del comerciante, assinatura do vendedor):

---

**date of purchase:** (Kaufdatum, date d'achat, data d'acquisto, datum van aankoop, ostopäiväys, kjøpsdato, datum för köpet, salgsdato, fecha de adquisición, data de compra):





## Konformitätserklärung Declaration of Conformity Déclaration de Conformité

Wir:  
We:  
Nous:

**Swissvoice AG**

Adresse:  
Address:  
Adresse:

**Fabrikstrasse 8  
CH-4614 Haegendorf  
Switzerland**

erklären, dass das Produkt / declare that the product / déclarons que le produit:

Type:

**DECT Cordless Telephone**

Basisstation, Ladestation und Handgeräte / Base station, charging bay and handsets / Station de base, station de recharge et combinés

Model:

**Avena 135 /135 Duo**

die grundlegenden Anforderungen gemäss Artikel 3 der nachstehenden EU-Richtlinie erfüllt:  
meets the essential requirements according to article 3 of the following EC-Directive:  
est conforme aux exigences essentielles de l'article 3 de la Directive CE:

**Richtlinie 1999/5/EG** des Europäischen Parlaments und des Rates vom 9. März 1999 über Funkanlagen und Telekommunikationsendeinrichtungen und die gegenseitige Anerkennung ihrer Konformität

**Directive 1999/5/EC** of the European Parliament and of the Council of 9 March 1999 on radio equipment and telecommunications terminal equipment and the mutual recognition of their conformity

**Directive 1999/5/CE** du Parlement Européen et du Conseil du 9 mars 1999 concernant les équipements hertziens et les équipements terminaux de télécommunications et la reconnaissance mutuelle de leur conformité

und dass die folgenden harmonisierten Normen angewandt wurden:  
and that the following harmonised standards have been applied:  
et que les standards harmonisés suivants ont été appliqués:

**EN 60950, EN 301489-6, EN 301406**











Internet:

[www.swissvoice.net](http://www.swissvoice.net)

© Swissvoice AG 2004

Alle Rechte sowie Liefermöglichkeiten und technische Änderungen vorbehalten.

20401717de\_ba\_a0

SV 20401717